

# VAATWASSER

GEBRUIKERSHANDLEIDING

Neem mee.  
Pak uit.  
Zet aan.



Always there.

SB4755/S

## Wij danken u dat u voor dit product hebt gekozen.

Deze gebruikershandleiding bevat belangrijke informatie over de veiligheid en instructies die u helpen bij de bediening en het onderhoud van uw apparaat.

Neem de tijd om deze gebruikershandleiding te lezen voordat u uw apparaat gebruikt en bewaar deze om er later naar te kunnen verwijzen.

Pictogram	Type	Betekenis
	<b>WAARSCHUWING</b>	Risico op ernstig of fataal letsel
	<b>RISICO OP ELEKTRISCHE SCHOK</b>	Risico op gevaarlijke spanning
	<b>BRAND</b>	Waarschuwing; Risico op brand / brandbare materialen
	<b>LET OP</b>	Risico op letsel of schade aan eigendommen
	<b>BELANGRIJK</b>	Bedien het systeem op correcte wijze

# INHOUD

<b>1.VEILIGHEIDSINSTRUCTIES .....</b>	<b>1</b>
1.1. Algemene veiligheidswaarschuwingen.....	1
1.2. Installatiewaarschuwingen.....	2
1.3. Tijdens gebruik.....	3
<b>2.INSTALLATIE.....</b>	<b>6</b>
2.1. De machine opstellen.....	6
2.2. Wataansluiting.....	6
2.3. Wataanvoerslang.....	6
2.4. Elektrische aansluiting.....	7
<b>3.TECHNISCHE SPECIFICATIES .....</b>	<b>9</b>
3.1. Algemeen uiterlijk.....	9
3.2. Technische specificaties .....	9
<b>4.VOOR HET APPARAAT IN GEBRUIK TE NEMEN.....</b>	<b>11</b>
4.1. Voorbereiden van uw vaatwasmachine voor het eerste gebruik.....	11
4.2. Zoutgebruik (INDIEN BESCHIKBAAR).....	11
4.3. Vul het zoutreservoir (INDIEN BESCHIKBAAR) .....	11
4.4. Teststrip .....	12
4.5. Waterhardheidstabel.....	12
4.6. Wateronthardingssysteem .....	12
4.7. Instelling.....	12
4.8. Vaatwasmiddelgebruik .....	12
4.9. Vullen van het vaatwasmiddelvak.....	13
4.10. Gecombineerd vaatwasmiddel.....	13
4.11. Gebruik van glansspoelmiddel .....	13
4.12. Bijvullen van glansspoelmiddel en instelling .....	13
<b>5.LADEN VAN UW VAATWASMACHINE.....</b>	<b>15</b>
5.1. Aanbevelingen .....	15
5.2. Alternatieve mandladingen Onderste mand.....	18
<b>6.PROGRAMMATABEL.....</b>	<b>19</b>
<b>7.HET BEDIENINGSPANEEL.....</b>	<b>21</b>
7.1. Een programma wijzigen .....	22
7.2. Annuleren van een programma .....	22

<b>8.REINIGING EN ONDERHOUD.....</b>	<b>25</b>
8.1. Filters.....	25
8.2. Sproeiarmen.....	25
8.3. Spoelpomp.....	26
<b>9.PROBLEEMOPLOSSING.....</b>	<b>27</b>

# 1 VEILIGHEIDSINSTRUCTIES

## 1.1 Algemene veiligheidswaarschuwingen

- Lees deze instructies zorgvuldig door voordat u uw apparaat in gebruik neemt en bewaar deze handleiding om er later naar te kunnen verwijzen.

 Controleer vóór de installatie de verpakking van uw machine en het buitenoppervlak van de machine zodra de verpakking is verwijderd. Bedien de machine niet als deze beschadigd lijkt of als de verpakking is geopend.

- Verpakkingsmateriaal beschermt uw machine tegen beschadiging die zich tijdens het vervoer kan voordoen. Het verpakkingsmateriaal is milieuvriendelijk aangezien dit recycleerbaar is. Gebruik van gerecycleerd materiaal vermindert het verbruik van grondstoffen en vermindert de afvalproductie.

 Dit apparaat mag worden gebruikt van kinderen van 8 jaar of ouder en personen met lichamelijke, zintuiglijke of geestelijke beperkingen of die geen ervaring met of kennis van het apparaat hebben, mits zij onder toezicht staan of instructies zijn gegeven met betrekking tot het veilig gebruik ervan en van de eventuele gevaren van het gebruik op de hoogte zijn. Kinderen mogen niet met het apparaat spelen.

 Verwijder de verpakking en houd deze buiten bereik van kinderen.

 Houd vaatwas- en glansspoelmiddelen buiten bereik van kinderen.

 Na het wassen kan er wat residu achterblijven in de machine. Houd kinderen uit de buurt van de machine wanneer deze open is.

## **1.2 Installatiewaarschuwingen**

- Kies een geschikte en veilige plek om uw machine te plaatsen.
- Er mogen alleen originele reserveonderdelen voor deze machine worden gebruikt.

 Koppel de machine los voordat u deze installeert.

 Uw machine mag alleen door een bevoegde onderhoudsmedewerker worden geïnstalleerd. Installatie door iemand anders dan een bevoegde medewerker kan ertoe leiden dat uw garantie vervalt.

 Controleer of de elektrische beveiliging in het pand volgens de veiligheidsvoorschriften is aangesloten.

 Alle elektrische aansluitingen moeten geschikt zijn voor de waarden op het plaatje.

 Zorg ervoor dat de machine niet op de stroomkabel staat.

 Gebruik nooit een verlengkabel of een meervoudig stopcontact voor de aansluiting.

 Nadat de machine is geïnstalleerd, moet de stekker toegankelijk zijn.

- Na installatie dient u uw machine de eerste keer leeg te laten draaien.

 De stekker van de machine mag zich tijdens het plaatsen niet in het stopcontact bevinden.

 Gebruik altijd de gecoate stekker die bij uw machine geleverd is.

 Als de elektriciteitskabel beschadigd is, mag deze alleen door een gekwalificeerde elektricien worden vervangen.

- Sluit de slang rechtstreeks aan op de waterkraan. De waterdruk moet minimaal 0,03 MPa en maximaal 1 MPa zijn. Als de druk 1 MPa overschrijdt, moet tussen de aansluiting een overdrukventiel worden geplaatst.

### **1.3 Tijdens gebruik**

- Deze machine is alleen bestemd voor huishoudelijk gebruik en is niet geschikt voor andere doeleinden. Bij commercieel gebruik vervalt de garantie.

 Ga niet staan, zitten of plaats geen ladingen op de geopende deur van de vaatwasmachine.

 Gebruik alleen vaatwasmiddelen en glansspoelmiddelen die speciaal gemaakt zijn voor vaatwasmachines. Ons bedrijf is niet verantwoordelijk voor eventuele schade die kan ontstaan door verkeerd gebruik.

 Drink geen water van de machine.

 In verband met gevaar voor explosie mogen er geen chemische oplosmiddelen in het wasgedeelte van de machine worden gebruikt.



- Controleer, voordat u kunststofvoorwerpen in de machine afwast, of ze hittebestendig zijn.

 Plaats alleen voorwerpen in de machine die geschikt zijn voor de vaatwasmachine en zorg ervoor dat u de manden niet overvult.

 Doe de deur niet open terwijl de machine in werking is, er kan heet water uit lopen. Een veiligheidsvoorziening zorgt voor het stoppen van de machine zodra de deur wordt geopend.



 De deur van de machine mag niet worden opengelaten. Dit kan ongelukken veroorzaken.

 Plaats messen en andere scherpe voorwerpen met het lemmet naar beneden gericht in de bestekkorf.

  Bij modellen met het automatisch deuropeningssysteem zal de deur aan het einde van een programma opengaan wanneer de EnergySave-optie is geactiveerd. Om schade aan uw vaatwasmachine te voorkomen, sluit de deur niet gedurende een minuut nadat deze is geopend. Houd de deur 30 minuten nadat een programma is voltooid open voor effectief drogen. Ga nadat het geluidssignaal van het automatisch openen van de deur klinkt niet voor de deur staan.





 Bij een defect mag de machine uitsluitend door een erkend servicebedrijf worden gerepareerd, anders vervalt de garantie.

  Vóór reparatiewerkzaamheden moet de machine van het stroomnet worden losgekoppeld. Trek niet aan de kabel om de machine los te koppelen. Draai de waterkraan dicht.

 Gebruik bij een lage spanning leidt tot een afname van het prestatieniveau.

 Trek voor de veiligheid de stekker uit het stopcontact zodra een programma is voltooid.

 Om een elektrische schok te vermijden, haal de stekker van de machine niet met natte handen uit het stopcontact.

  Trek aan de stekker om het apparaat van het stroomnet los te koppelen, trek nooit aan het snoer.

## 2 INSTALLATIE

### 2.1 De machine opstellen

Bij het opstellen van de machine, plaats deze in een zone waar vaatwerk gemakkelijk kan worden in- en uitgeladen. Plaats de machine niet in een zone waar de omgevingstemperatuur lager dan 0 °C is.

Lees alle waarschuwingen op de verpakking voordat u de verpakking verwijderd en de machine opstelt. Plaats de machine in de buurt van een waterkraan en waterafvoer. Houd er rekening mee dat de aansluitingen niet meer worden gewijzigd als de machine eenmaal op zijn plaats staat. Houd de machine niet vast aan de deur of aan het paneel.

Laat voldoende afstand rond de machine om gemakkelijk te kunnen bewegen bij het schoonmaken.

 Zorg ervoor dat de aan- en afvoerslangen niet worden afgeknelnd of ingesloten zitten en dat de machine niet op het elektriciteitsnoer staat bij het opstellen.

Pas de stelvoeten aan zodat de machine vlak en in evenwicht staat. De machine moet op een vlakke ondergrond worden geplaatst, anders staat deze niet stabiel en sluit de deur van de machine niet goed.

### 2.2 Wateraansluiting

Wij raden aan een filter te bevestigen aan uw waterkraan om schade aan uw machine als gevolg van verontreiniging (zand, roest, enz.) van het loodgieterswerk in huis te voorkomen. Dit voorkomt ook vergeling en afzetting na het wassen.

Let op de print op de watertoevoerslang! Bij modellen die zijn aangemerkt met 25° mag de watertemperatuur max. 25 °C (koud water) zijn.

Voor alle andere modellen:

Bij voorkeur koud water; warm water max. temperatuur 60 °C.

### 2.3 Wateraanvoerslang





 **WAARSCHUWING:** Gebruik de meegeleverde aanvoerslang, gebruik niet de slang van een oude machine.

 **WAARSCHUWING:** Laat vóór de aansluiting water door de nieuwe slang lopen.

 **WAARSCHUWING:** Sluit de slang rechtstreeks aan op de waterkraan. De waterdruk moet minimaal 0,03 MPa en maximaal 1 MPa zijn. Als de druk 1 MPa overschrijdt, moet tussen de aansluiting een overdrukventiel worden geplaatst.

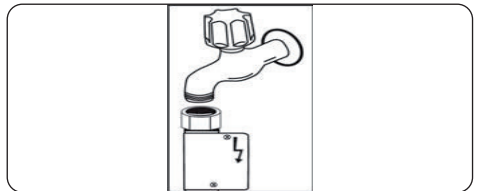
 **WAARSCHUWING:** Nadat de aansluitingen zijn gemaakt, draai de kraan helemaal open en controleer op waterlekage. Draai de waterkraan altijd dicht nadat een wasprogramma is voltooid.



 Sommige modellen zijn voorzien van een waterslot. Beschadig het niet en laat het niet knikken of verdraaien.

## 2.4 Afvoerslang

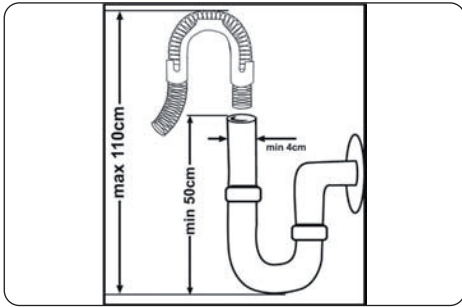

Sluit de waterafvoerslang rechtstreeks op de waterafvoerput of de sifon aan. Deze aansluiting moet minimaal 50 cm en maximaal 110 cm verwijderd zijn van de vloer waarop u de vaatwasser hebt geplaatst.



**BELANGRIJK:** Vaat wordt niet goed afgewassen als u een afvoerslang van meer dan 4 m gebruikt.

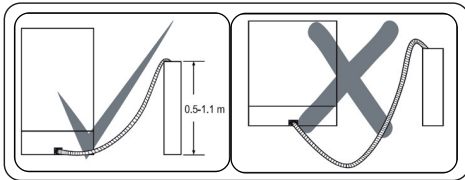

## 2.5. Elektrische aansluiting



**WAARSCHUWING:** Uw machine is ingesteld om te werken op 220-240 V. Als de netspanning naar uw machine 110 V is, sluit dan een transformator van 110/220 V en 3000 W aan tussen de elektrische aansluiting.



**Sluit het product aan op een geaard stopcontact dat voorzien is van een zekering conform de waarden in de tabel “Technische specificaties”.**



**De aansluitingsstekker met randaarde van de machine moet worden aangesloten op een geaard stopcontact dat de juiste spanning en stroom levert.**



**Als er geen stopcontact met randaarde aanwezig is, laat dat dan door een erkende elektricien aanleggen. Wij zijn niet aansprakelijk voor defecten bij gebruik van een niet-geaarde elektriciteitsvoorziening.**



**De stekker van dit apparaat kan afhankelijk van het land van bestemming een zekering van 13A bevatten. (Bijv. VK, Saoedi-Arabië)**

## 2.6. Onderbouw plaatsing van de vaatwasser

In geval van een onderbouwplaatsing van de vaatwasser moet er voldoende ruimte zijn en moet de bedrading daarvoor geschikt zijn (1). Als de ruimte onder het aanrecht geschikt is voor het plaatsen van de vaatwasser, dan verwijdert u het werkblad zoals aangegeven in de afbeelding (2)

**WAARSCHUWING:** Het aanrecht, waar de vaatwasser onder komt te staan, moet stabiel zijn om onbalans te voorkomen.

Het bovenpaneel van de vaatwasser moet worden verwijderd om deze onder het aanrecht te kunnen plaatsen.

Om het bovenpaneel te verwijderen, draait u de schroeven waarmee deze vastzit los aan de achterkant van de vaatwasser.

Duw het paneel vervolgens 1 cm van de voorkant naar de achterkant en til het op. Pas de stelvoeten van de vaatwasser aan de helling van de vloer aan (3).

Plaats de vaatwasser door deze onder het aanrecht te schuiven. Let er daarbij op dat u de slangen (4) niet knelt of buigt.

**WAARSCHUWING:** Nadat het bovenpaneel van de vaatwasser is verwijderd, moet u de vaatwasser plaatsen in een ruimte met de afmetingen zoals aangegeven in de onderstaande afbeelding.

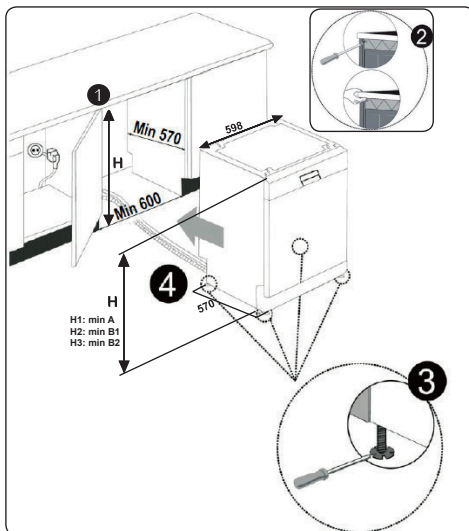

	A	B	
	Alle producten	B <sub>1</sub>	B <sub>2</sub>
Producthoogte (±2 mm)	820 mm	830 mm	835 mm

**A:** Als er geen vilt aan de bovenkant van de vaatwasser zit, dan moet u rekening houden met de hoogte van de vaatwasser.

**B1:** Als er vilt op de bovenkant van de vaatwasser met 2e korf zit: hou rekening met de hoogte van dit product.

**B2:** Als er vilt op de bovenkant van de vaatwasser met 3e korf zit: hou rekening met de hoogte van dit product.

### 3 TECHNISCHE SPECIFICATIES

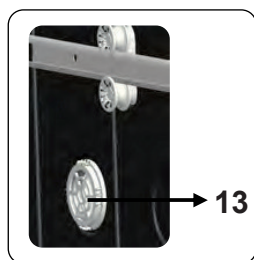
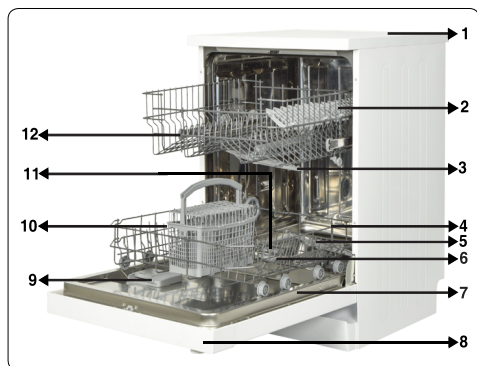

#### 3.1 Algemeen uiterlijk

1. Werkblad
2. Bovenste mand met rekken
3. Bovenste sproeiarm
4. Onderste mand
5. Onderste sproeiarm
6. Filters
7. Typeplaatje
8. Bedieningspaneel
9. Afgifte systeem afwasmiddel en spoelmiddel
10. Bestekmand
11. Zout afgifte systeem
12. Handel rail bovenste mand
13. Actieve droogeenheid. Dit systeem geeft een betere droogprestatie voor uw vaat.

#### 3.2 Technische specificaties

Capaciteit	13 couverts
Afmetingen	
Hoogte	850 (mm)
Wijdte	598 (mm)
Diepte	598 (mm)
Netto gewicht	46,300 kg
Bedrijfsspanning/-frequentie	220-240 V 50 Hz
Totaalstroom	10 (A)
Totaal vermogen	1900 (W)
Druk watertoevoer	Maximum: 1 (Mpa) Minimum: 0,03 (Mpa)

## RECYCLING

- Sommige vaatwasseronderdelen en verpakkingen bestaan uit recyclebare materialen.
- Kunststoffen worden aangeduid met de internationale afkortingen: (>PE<, >PP<, enz. )
- De kartonnen onderdelen bestaan uit gerecycled papier. U kunt deze in containers voor oud papier doen voor recyclingdoeleinden.
- Materiaal dat niet geschikt is voor het huishoudelijk afval moet u afvoeren via recyclingcentra.
- Neem contact op met een recyclingcentrum bij u in de buurt voor informatie over de verwijdering van verschillende materialen.

## VERPAKKINGEN EN HET MILIEU

- Het verpakkingsmateriaal beschermt de vaatwasser tegen eventuele schade die tijdens het vervoer kan ontstaan. De verpakkingsmaterialen zijn milieuvriendelijk omdat deze recyclebaar zijn. Het gebruik van gerecycled materiaal vermindert het grondstoffenverbruik en zorgt zo voor minder afval.

## CE-verklaring van overeenstemming

We verklaren dat onze producten voldoen aan de toepasselijke Europese richtlijnen, beschikkingen en verordeningen en aan de vereisten in de vermelde normen.

### Uw oude vaatwasser afvoeren



Het symbool op het product of de verpakking geeft aan dat dit product niet mag worden behandeld als huishoudelijk afval. In plaats daarvan dient u deze in te leveren bij een inzamelpunt voor de recycling van elektrische en elektronische apparatuur. Door dit product correct te verwijderen voorkomt u mogelijke negatieve gevolgen voor het milieu en de menselijke gezondheid, die anders zouden van elektrische en elektronische apparatuur. Gedetailleerdere informatie over de recycling van dit product kunt u opvragen bij uw gemeente, de afvalverwijderingsdienst

of de winkel, waar u het product hebt gekocht.

## 4. VOOR HET APPARAAT IN GEBRUIK TE NEMEN

### 4.1. Voorbereiden van uw vaatwasmachine voor het eerste gebruik

Zorg ervoor dat de specificaties van de elektriciteit en het toevoerwater overeenkomen met de waarden die in de installatie-instructies van de machine worden aangegeven.

- Verwijder al het verpakkingsmateriaal in de machine.
- Stel de waterontharder in.
- Vul het glansspoelmiddelreservoir.

### 4.2 Zoutgebruik (INDIEN

**BESCHIKBAAR)** Voor een goed wasresultaat heeft de vaatwasmachine zacht, d.w.z. minder kalkhoudend water nodig. Anders blijven er witte kalkresten achter op de vaat en de binnenuitrusting. Dit heeft een negatief effect op was-, droog- en glansprestaties van uw machine. Als er water door het onthardingssysteem stroomt, worden de ionen die de hardheid veroorzaken uit het water verwijderd en krijgt het water de zachtheid die nodig is om het beste wasresultaat te krijgen. Afhankelijk van de waterhardheid van het instromende water, hopen deze ionen die het water harder maken snel op in het onthardingssysteem. Daarom moet het onthardingssysteem worden verversd zodat het ook tijdens de volgende vaatwas met dezelfde prestaties werkt. Hiervoor wordt vaatwasmachinezout gebruikt.

De machine kan alleen worden gebruikt met speciaal vaatwasmachinezout om het water te ontharden. Maak geen gebruik van klein korrelzout of poederzout die met gemak oplossen. Het gebruik van elk ander soort zout kan uw machine beschadigen.

### 4.3. Vul het zoutreservoir (INDIEN BESCHIKBAAR)

Om het onthardingszout toe te voegen, opent u de dop van het zoutreservoir door deze naar links te draaien. **(1)** **(2)** Vul het reservoir bij het eerste gebruik met 1 kg zout en water **(3)** totdat het bijna overstromt. Het gebruik van een trechter **(4)**, indien beschikbaar, vereenvoudigt het vullen. Sluit af door de dop er weer op te draaien. Vul na iedere 20-30 cycli het

reservoir in uw machine volledig met zout (circa 1 kg).

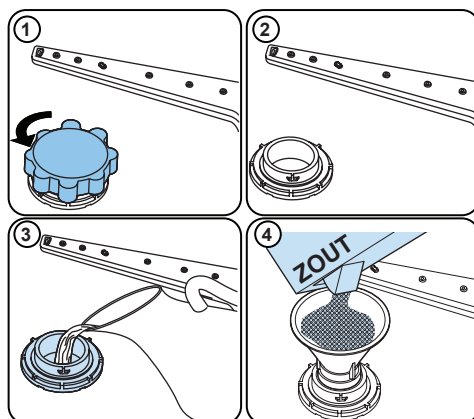



### Voeg alleen voor het eerste gebruik water toe aan het zout.

Gebruik onthardingszout dat speciaal voor vaatwasmachines is bestemd.

Als u de vaatwasmachine start, is het zoutreservoir gevuld met water. Doe daarom het onthardingszout in de machine voordat u hem start.

Als er onthardingszout is gemorst/overstroomd en u de machine niet meteen laat draaien, dient u een kort wasprogramma te draaien om uw machine te beschermen tegen roest.

#### 4.4. Teststrip

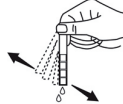
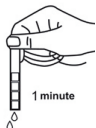
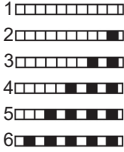
Laat het water uit de kraan lopen (1 minuut).	Houd de teststrip onder de waterstraal (1 sec.).	Schud de strip af.	Wacht (1 minuut).	Stel het hardheidsniveau van uw machine in.
				 1 2 3 4 5 6

**OPMERKING:** Niveau 3 is standaard ingesteld. Als het water afkomstig is uit een bron of als het water een hardheid heeft van meer dan 90 dF, raden wij u aan een filter en waterzuiveringsapparaten te gebruiken.

#### 4.5. Waterhardheidstabel

Niveau	Duitse dH	Franse dF	Britse dE	Indicator
1	0-5	0-9	0-6	L1 wordt op het display getoond.
2	6-11	10-20	7-14	L2 wordt op het display getoond.
3	12-17	21-30	15-21	L3 wordt op het display getoond.
4	18-22	31-40	22-28	L4 wordt op het display getoond.
5	23-31	41-55	29-39	L5 wordt op het display getoond.
6	32-50	56-90	40-63	L6 wordt op het display getoond.

#### 4.6. Wateronthardingssysteem

De vaatwasmachine is uitgerust met een wateronthardingssysteem dat de hardheid van het toevoerwater vermindert. Neem om de hardheid van uw kraanwater te weten te komen contact op met het waterbedrijf of gebruik de teststrip (indien beschikbaar).

#### 4.7. Instelling

- Draai de knop naar de positie "uit".
- Houd de knop "Start/Pauze" ingedrukt.
- Draai de knop één stap naar rechts.
- Houd de knop "Start/Pauze" ingedrukt totdat de leds knipperen en de melding "SL" verdwijnt.
- De vaatwasser toont de laatste instelling.
- Stel het niveau in door op de knoppen "+" en "-" te drukken.
- Draai de knop naar de positie "uit" om de instelling op te slaan.

#### 4.8. Vaatwasmiddelgebruik

Gebruik alleen wasmiddelen die specifiek gemaakt zijn voor gebruik in huishoudelijke vaatwasmachines. Bewaar vaatwasmiddelen op een koele, droge plaats buiten het bereik van kinderen.



Voeg het juiste wasmiddel toe voor het gekozen programma om de beste prestatie te garanderen. De hoeveelheid wasmiddel hangt af van de cyclus, hoeveelheid vaat en de vuilheidsgraad van de vaat.

Vul het wasmiddelvak niet met meer wasmiddel dan nodig. Als u dit wel doet blijven er witachtige strepen of een blauwachtige waas achter op glazen en borden en het kan ook glascorrosie veroorzaken. Voortdurend gebruik van een teveel aan wasmiddel kan de machine beschadigen.

Een kleine hoeveelheid wasmiddel kan leiden tot slechte reiniging en hard water kan witachtige strepen veroorzaken.

Raadpleeg de instructies van de vaatwasmiddelfabrikant voor meer informatie.

#### 4.9. Vullen van het vaatwasmiddelvak

Druk op de grendel om het vaatwasmiddel vak te openen en doe er het vaatwasmiddel in. Sluit de deksel en druk erop om hem te vergrendelen. Het vak moet worden gevuld net voordat ieder programma wordt gestart. Als de vaat zwaar bevuild is, dient u extra vaatwasmiddel in het voorwasvak te plaatsen.

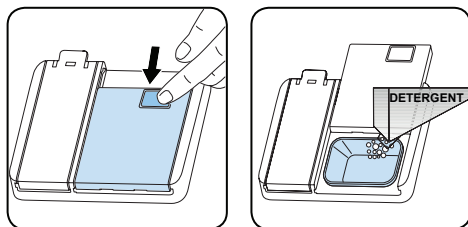

#### 4.10. Gecombineerd vaatwasmiddel

Deze producten dienen te worden gebruikt volgens de instructies van de fabrikant.

Doe nooit gecombineerde vaatwasmiddelen in het binnengedeelte of de bestekmand.

Gecombineerd vaatwasmiddel bevat niet alleen vaatwasmiddel, maar ook glansspoelmiddel, zoutvervangende substanties en afhankelijk van de combinatie extra componenten.

We raden u aan geen gecombineerd vaatwasmiddel te gebruiken in korte programma's. Gebruik in dergelijke programma's vaatwaspoeder.

Indien u problemen ondervindt met het gebruik van gecombineerde vaatwasmiddelen, neem dan contact op

met de vaatwasmiddelfabrikant.

Als u geen gecombineerde vaatwasmiddelen meer gebruikt, zorg er dan voor dat de instellingen voor waterhardheid en glansspoelmiddel op het juiste niveau zijn gezet.

#### 4.11. Gebruik van glansspoelmiddel

Het glansspoelmiddel helpt de vaat vlekkeloos en streeploos op te laten drogen. Glansspoelmiddel is nodig voor vlekkeloos keukengerei en heldere glazen. Het glansspoelmiddel wordt tijdens de hete spoelfase automatisch gedoseerd. Als de doseerinstelling van glansspoelmiddel te laag is, blijven er witachtige vlekken op de vaat achter en wordt de vaat niet droog en schoon gespoeld.

Als de doseerinstelling van glansspoelmiddel te hoog is, kunt u een blauwachtige waas op glazen en borden waarnemen.

#### 4.12. Bijvullen van glansspoelmiddel en instelling

Verwijder de dop van het glansspoelmiddel om het glansspoelmiddelreservoir bij te vullen. Vul het reservoir met glansspoelmiddel tot het MAX-niveau en sluit met de dop. Let erop dat u niet te veel glansspoelmiddel bijvult en veeg eventuele lekkage weg.

#### Volg de volgende stappen om het glansspoelmiddelniveau in te stellen voordat u de machine aanzet:

- Draai de knop naar de positie "uit".
- Houd de knop "Start/Pauze" ingedrukt.
- Draai de knop één stap naar links.
- Houd de knop "Start/Pauze" ingedrukt totdat de leds knipperen en de melding "rA" verdwijnt.
- De vaatwasser toont de huidige instelling.
- Stel het niveau in door op de knoppen "+" en "-" te drukken.
- Draai de knop naar de positie "uit" om de instelling op te slaan.
- De fabrieksinstelling is "4".

Als het vaatwerk niet goed droogt of gevlekt is, verhoog dan het niveau. Als er zich blauwe vlekken vormen op uw vaatwerk, verlaag dan het niveau.

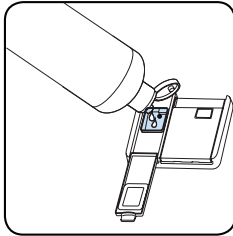
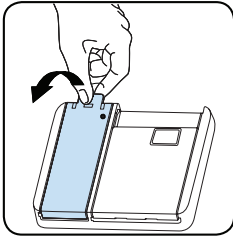

Niveau	Glansspoelmiddel-	Indicator
1	Glansspoelmiddel niet afgegeven	r1 wordt op het display getoond.
2	1 dosis afgegeven	r2 wordt op het display getoond.
3	2 doses afgegeven	r3 wordt op het display getoond.
4	3 doses afgegeven	r4 wordt op het display getoond.
5	4 doses afgegeven	r5 wordt op het display getoond.

## 5. LADEN VAN UW VAATWASMACHINE

Volg deze laadrichtlijnen voor de beste resultaten.

Door de huishoudelijke vaatwasmachine te laden volgens de capaciteit die door de fabrikant wordt aangegeven, draagt bij aan besparing van energie en water.

Handmatig voorspoelen van vaatgoed leidt tot verhoogd water- en energieverbruik en wordt niet aanbevolen. U kunt uw kopjes, glazen, glazen op pootjes, kleine borden, kommen, enz. in de bovenmand plaatsen. Laat lange tere glazen niet tegen elkaar staan want ze kunnen niet stabiel blijven staan en beschadigd raken.

Zet glazen en bokaalen met lange stelen tegen de rand van de mand of het rek en niet tegen andere voorwerpen.

Plaats alle voorwerpen zoals kopjes, glazen en pannen met hun opening naar beneden in de vaatwasmachine, anders vullen ze zich met water.

Als uw machine een bestekmand heeft wordt u aangeraden om voor de beste resultaten deze te gebruiken.

Plaats alle grote (pannen, deksels, borden, schalen, enz.) en zeer vuile voorwerpen in de ondermand.

De vaat en het bestek dienen niet boven elkaar te worden geplaatst.



**WAARSCHUWING:** Zorg dat de sproeiarmen vrij rond kunnen draaien.



**WAARSCHUWING:** Zorg er na het laden van de vaat voor dat het openen van het vaatwasmiddelvak niet wordt belemmerd.

### 5.1. Aanbevelingen

Verwijder grote resten van de vaat voordat u het in de machine zet. Start de machine met een volle lading.



Overlaad de laden niet en plaats de vaat niet in de verkeerde mand.



**WAARSCHUWING:** Om mogelijk letsel te vermijden moeten messen met lange handvaten en scherpe punten met handvat/scherpe punt naar beneden of horizontaal in de mand worden gelegd.

### In hoogte verstelbaar rek (type pinnen)

De in hoogte verstelbare rekken maken het mogelijk om glazen en kopjes op of onder de rekken te plaatsen. De rekken zijn in 2 verschillende hoogtes te verstellen. Bestek en keukengerei kunnen ook horizontaal op de rekken worden geplaatst.

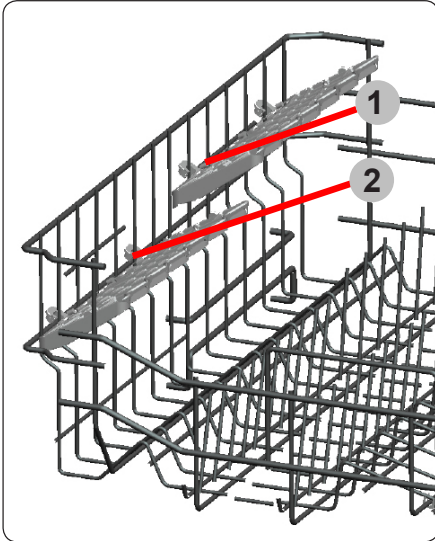

### Bovenste mand Hoogte aanpassing

Draai de railstopclips, aan de uiteinden van de rails, naar de zijkanten om ze te openen (zoals weergegeven in de onderstaande afbeelding), trek dan de mand eruit en verwijder deze. Verander de positie van de wielen en installeer de mand vervolgens weer op de rail, waarbij u ervoor zorgt dat de railstopclips gesloten zijn. Als het bovenrek in de hoogste stand staat, kunnen grote voorwerpen zoals pannen op de onderste mand geplaatst.

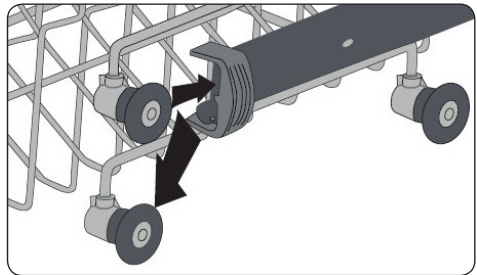
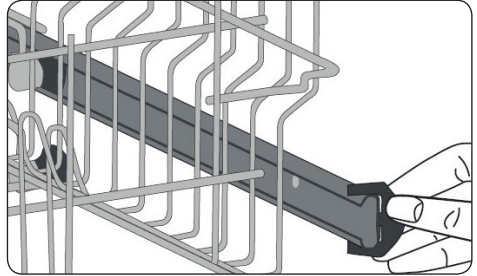

## Lepelrek voor bovenste mand

Het lepelrek is ontworpen voor het plaatsen van zowel keukengerie met een lange steel als bestek.

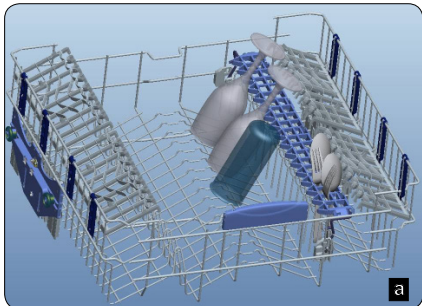

Het lepelrek heeft 4 verschillende standen. Zet het lepelrek op positie 1 of 2, afhankelijk van de positie van de items in het bovenrek. Positie 1 maakt het plaatsen van bestek mogelijk. Zet het rek op stand 3 of 4 als u het lepelrek niet wilt gebruiken.

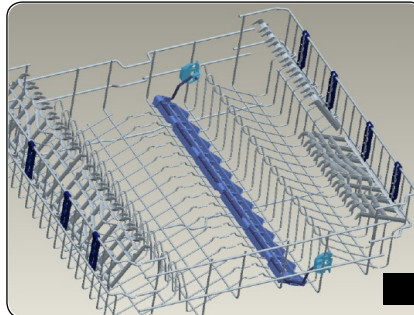
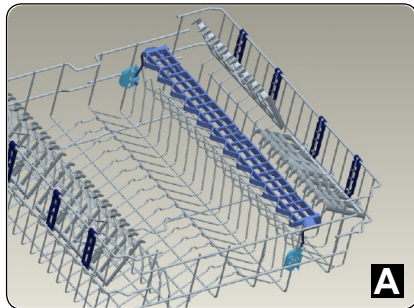
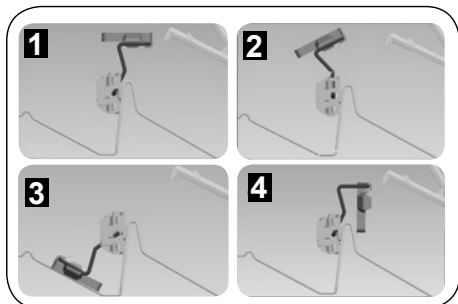
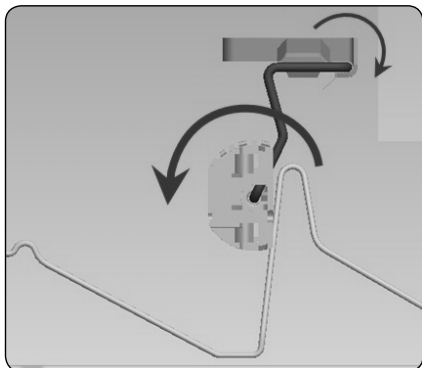

## 5.2 Alternatieve lading manden

### Onderste mand

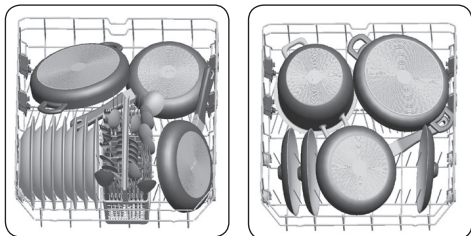

### Bovenste korf

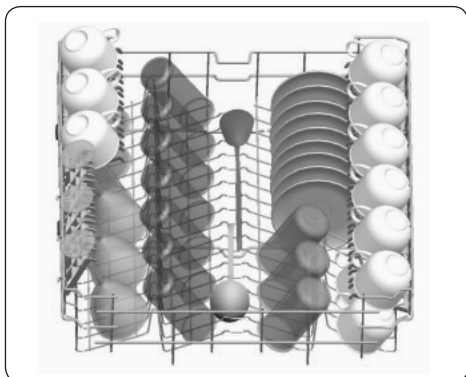

### Incorrecte lading

Incorrecte lading kan slechte was- en droogprestaties veroorzaken. Volg de aanbevelingen van de fabrikant op voor een goed resultaat.

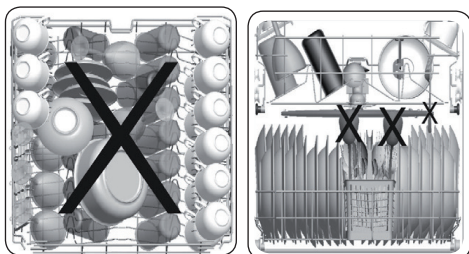

### Belangrijke mededeling voor testlaboratoria

Voor gedetailleerde informatie voor tests volgens EN-normen en een softcopy van de gebruikershandleiding, stuurt u de naam van het model en het serienummer naar het volgende adres:

[info@sbelectronics.nl](mailto:info@sbelectronics.nl)

## 6. PROGRAMMATABEL

	P1	P2	P3	P4		P5
Programmamaan:	Snelwas 30'	Eco	Super 50' 65°C	Intensief 65°C (afhankelijk van model)	Automatisch (afhankelijk van model)	Hygiëne 70°C
Soort bevinging:	Geschikt voor licht bevulde vaat en een snelle vaatwas.	Standaardprogramma voor normaal bevulde dagelijkse vaat met verlaagd energie- en waterverbruik.	Geschikt voor normaal bevulde dagelijkse vaat met een sneller programma.	Geschikt voor zwaar bevulde vaat	Automatisch programma voor zwaar bevulde vaat.	Geschikt voor zwaar bevulde vaat die een hygiënische wasbeurt vereist
Vullgraad:	Licht	Middelmatig	Middelmatig	Zwaar	Zwaar	Zwaar
"Hoeveelheid wasmiddel: A: 25 cm <sup>3</sup> B: 15 cm <sup>3</sup> "	A	A	A	A	A	A
Programmaduur (uur:min):	00:30	3:25	00:50	01:57	01:25 - 01:57	02:07
Elektriciteitsverbruik (kWh/cyclus):	0.740	0.937	1.100	1.700	1.450 - 1.700	1.900
Waterverbruik (liters/cyclus):	12.4	12.0	12.0	17.2	11.9 - 17.2	16.0

- De programmaduur kan wijzigen naar gelang de hoeveelheid vaat, de watertemperatuur, de omgevingstemperatuur en gekozen extra functies.
- Waarden die zijn gegeven voor programma's buiten het ecoprogramma zijn slechts een indicatie.
- Het ecoprogramma is geschikt om normaal bevuilde vaat te wassen. Dit is voor dit doel het meest efficiënte programma als het gaat om de combinatie van energie- en waterverbruik, en het wordt gebruikt om de naleving van de wetgeving van het econtwerp van de EU vast te stellen.
- Het wassen van vaat in een huishoudelijke vaatwasmachine verbruikt doorgaans minder energie en water in de gebruiksfase dan met de hand afwassen als de huishoudelijke vaatwasmachine wordt gebruikt volgens de instructies van de fabrikant.
- Gebruik voor korte programma's alleen vaatwaspoeder.
- Korte programma's omvatten geen droogstap.
- Om het drogen te bevorderen, bevelen wij aan de deur na de droogcyclus een stukje te openen.
- U kunt naar de productdatabase gaan waar informatie van het model is opgeslagen door de QR-code op het energielabel te lezen.



**OPMERKING:** Volgens de voorschriften 1016/2010 en 1059/2010 kunnen de verbruikswaarden van het ecoprogramma variëren. Deze tabel is in lijn met voorschriften 2019/2022 en 2017/2022.



## 7 BEDIENINGSPANEEL

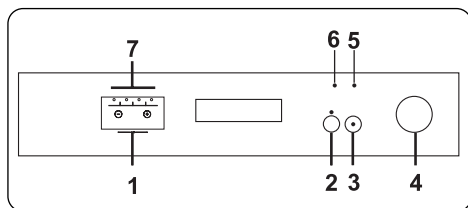



Draai aan de knop "Programmaselectie" (4) om de machine in te schakelen en een geschikt programma voor uw vaatwerk te kiezen. Als de knop "Programmaselectie" op de positie "Uit" staat, dan functioneert de vaatwasser niet.

Druk op de knop "Start/Pauze" (3) om het programma te starten. De led "Start/Pauze" gaat uit en de led "Wassen" gaat branden. Als u de deur van uw vaatwasser opent terwijl het programma in werking is, dan gaat de led "Start/Pauze" knipperen.

De leds "Wassen", "Spoelen", "Drogen" en "Einde" (7) op het bedieningspaneel geven de status van het actieve programma aan. De vaatwasser zal gedurende ongeveer 40 tot 50 minuten stil zijn wanneer de led "Drogen" brandt.

De Resterende-tijdindicator (1) toont de duur van het geselecteerde programma en de resterende tijd van het actieve programma.

 **OPMERKING:** Druk op de knop "Halve belading" (2) om de duur van het gekozen programma te verkorten en uw energie- en waterverbruik te verminderen.

 **OPMERKING:** Als u een extra functie - zoals "Vertraging" of "Halve belading" (1, 2) - gebruikt hebt tijdens het laatste vaatwasprogramma, dan blijft deze functie ook actief bij het volgende vaatwasprogramma. Om deze functie bij

het nieuw gekozen vaatwasprogramma te annuleren, draait u de knop "Programmaselectie" in de stand "Uit". Draai er vervolgens aan om een programma te selecteren. U kunt extra functies activeren met het nieuw geselecteerde programma.



**OPMERKING:** Houd de knoppen "+" en "-" gedurende 3 seconden tegelijkertijd ingedrukt om het kinderslot te activeren/deactiveren. Als u dit voor de eerste keer activeert, dan verschijnt "CL" gedurende 2 seconden op de Resterende-tijdindicator. Als u deze functie deactiveert, dan knippert "CL" twee keer.



**OPMERKING:** Als er onvoldoende zout is, dan gaat de waarschuwingsled voor het zout (5) branden om aan te geven dat u het zoutcompartiment bij moet vullen.



**OPMERKING:** Als er onvoldoende glansspoelmiddel is, dan gaat de waarschuwingsled voor het glansspoelmiddel (6) branden om aan te geven dat u het glansspoelmiddelcompartiment bij moet vullen.

### Een programma uitstellen

Druk vóór de start van een programma op de knop "+" of "-" op de Resterende-tijdindicator om de starttijd van een programma met 1 uur tot maximaal 19 uur uit te stellen. Om de vertragingstijd te wijzigen, drukt u eerst op de knop "Start/Pauze". Gebruik vervolgens de knoppen "+" en "-" om een nieuwe vertragingstijd te selecteren. Druk op de Start/Pauze-knop om de nieuwe vertragingstijd te activeren. Om de vertragingstijd te annuleren, gebruikt u de knoppen "+" en "-" om de tijd op "0" te zetten.



**OPMERKING:** Als u de knop "Programmaselectie" in de stand "Uit" draait nadat u de vertragingstijd hebt gekozen en het programma is gestart, dan wordt de resterende vertragingstijd opgeslagen. Als u de knop naar een nieuw programma draait, dan wordt deze resterende vertragingstijd hervat.

### 7.1 Een programma veranderen

Volg de onderstaande stappen om een programma te veranderen, terwijl dit uitgevoerd wordt.

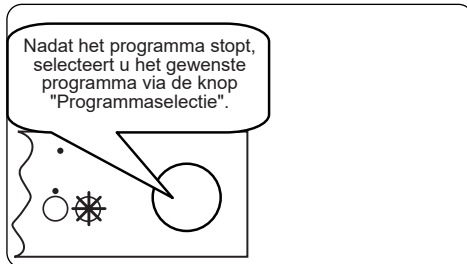
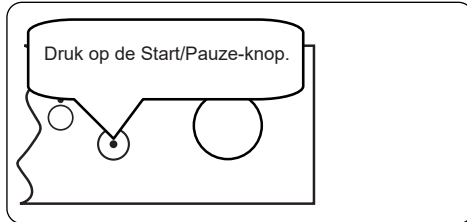

### 7.2 Programma annuleren

Volg de onderstaande stappen om een

programma te annuleren, terwijl dit uitgevoerd wordt.

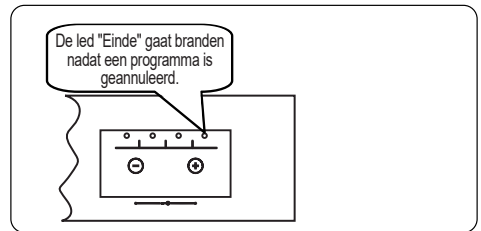

### 7.3 De machine uitschakelen

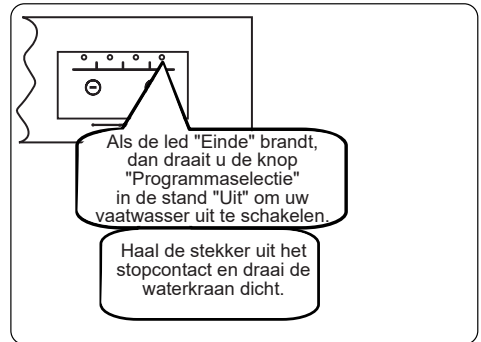

**OPMERKING:** Maak de klep niet open voordat het programma is voltooid.



**OPMERKING:** Zet de deur aan het einde van een vaatwasprogramma iets open om het droogproces te versnellen.



**OPMERKING:** Als de klep van de vaatwasser geopend is of als de

vaatwasser wordt losgekoppeld van de stroom tijdens een vaatwasprogramma, dan wordt het programma voortgezet als de deur gesloten wordt of als de stroomtoevoer weer hersteld is.

## 8. REINIGING EN ONDERHOUD

Het is van belang uw vaatwasmachine te reinigen om de levensduur van de machine te verlengen.

Zorg ervoor dat de instelling voor waterontharding (indien aanwezig) correct is uitgevoerd en de juiste hoeveelheid wasmiddel wordt gebruikt om kalkaanslag te voorkomen. Vul het zoutcompartiment bij als het lampje van de zoutsensor gaat branden.

Met de tijd kunnen er in uw vaatwasmachine olieresten of kalkaanslag ophopen. Indien dit gebeurt:

- Vul het wasmiddelvak maar plaats geen vaat. Selecteer een programma met een hoge temperatuur en draai dit met een lege vaatwasmachine. Als dit uw vaatwasmachine niet voldoende reinigt, kunt u een reinigingsmiddel gebruiken dat bestemd is voor vaatwasmachines.
- Reinig het apparaat regelmatig iedere maand om zijn levensduur te verlengen.
- Veeg de deurrubbers regelmatig met een vochtige doek om eventuele opgehoopte resten of vreemde voorwerpen te verwijderen.

### 8.1. Filters

Reinig de filters en sproeiarmen minstens eenmaal per week. Indien er voedselresten of vreemde voorwerpen op de grove en fijne filters zijn achtergebleven, verwijdert u de filters en reinigt u ze grondig met water.

- a)** Microfilter      **b)** Grove filter  
**c)** Metalen filter

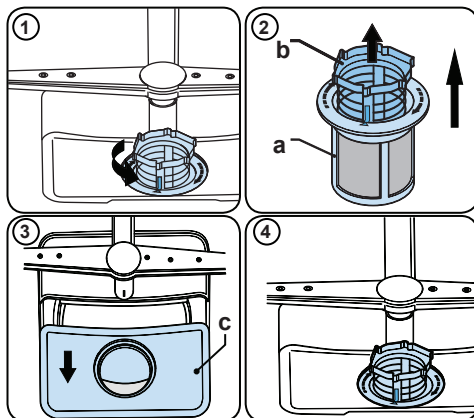

Om de filtercombinatie te verwijderen en te reinigen draait u deze naar links en verwijdert u deze met een optillende beweging (1). Trek het grove filter uit het microfilter (2). Trek daarna het metalen filter eruit (3). Spoel het filter met veel water totdat het vrij is van resten. De filter terugplaatsen. Zet de filters in elkaar en draai het geheel naar rechts (4).

- Gebruik uw vaatwasmachine nooit zonder filter.
- Het onjuist plaatsen van het filter zal de waseffectiviteit verminderen.
- Schone filters zijn van belang om de machine correct te laten werken.

### 8.2. Sproeiarmen

Zorg dat de sproeigaten niet verstopt zijn en dat er geen voedselresten of vreemd voorwerp aan de sproeiarmen kleeft. Verwijder de sproeiarmen bij verstopping en reinig ze onder de kraan. Om de bovensproeiarm te verwijderen, ontdoet u hem van de moer die hem om zijn plaats houdt door deze naar rechts te draaien en vervolgens naar beneden te trekken. Zorg dat de moer goed vastzit bij het terugzetten van de bovensproeiarm.

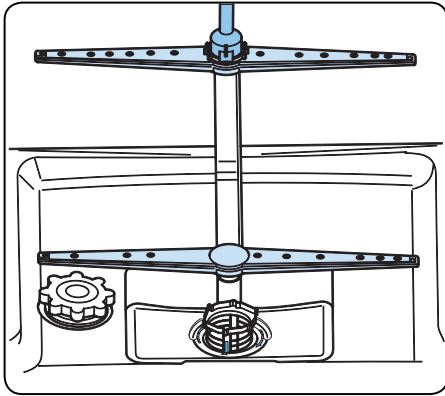

### 8.3 Spoelpomp

Grote voedselresten of vreemde voorwerpen die niet door de filters werden opgevangen, kunnen de pomp voor het afvoerwater verstopen. Het spoelwater bevindt zich dan bovenop het filter.

**!** Waarschuwing: risico op snijwonden!  
Zorg er bij het reinigen van de pomp voor het afvoerwater voor dat u zichzelf niet bezeerd aan glasscherven of puntige voorwerpen.

In dit geval:

1. Trek als eerste altijd de stekker van het apparaat uit het stopcontact.
2. Neem de manden uit.
3. Verwijder de filters.
4. Schep het water uit. Gebruik indien nodig een spons.
5. Controleer het gebied en verwijder vreemde voorwerpen.
6. Installeer de filters.
7. Plaats de manden terug.

## 9 PROBLEEMOPLOSSING

STORING	MOGELIJKE OORZAAK	PROBLEEMOPLOSSING
Het programma start niet.	De stekker van uw vaatwasmachine steekt niet in het stopcontact.	Steek de stekker van uw vaatwasmachine in het stopcontact.
	Uw vaatwasmachine is niet ingeschakeld.	Schakel de vaatwasmachine in door op de aan/uit-knop te drukken.
	Gesprongen zekering.	Controleer de zekeringen in huis.
	Waterkraan is gesloten.	Draai de waterkraan open.
	De deur van uw vaatwasmachine is open.	Sluit de deur van de vaatwasmachine.
	Wateraancoerslang en machinefilters zijn verstopt.	Controleer de wateraancoerslang en machinefilters en zorg ervoor dat ze niet verstopt zijn.
Er blijft water in de machine staan.	Waterafvoerslang is verstopt of gedraaid.	Controleer de afvoerslang, reinig deze of draai deze terug goed.
	De filters zijn verstopt.	Reinig de filters.
	Het programma is nog niet beëindigd.	Wacht tot het programma is beëindigd.
Machine stopt tijdens het wassen.	Stroomonderbreking.	Controleer de netvoeding.
	Storing in de watertoevoer.	Controleer de waterkraan.
Tijdens de vaatwas worden rinkelende en bonkende geluiden gehoord.	De sproeiarm raakt het vaatwerk in de ondermand.	Verplaats of verwijder voorwerpen die de sproeiarm blokkeren.
Er blijven wat voedselresten achter op de vaat.	Vaatwerk niet juist geplaatst, gesproeid water bereikt het betreffende vaatwerk niet.	Laad de manden niet te vol.
	Het vaatwerk leunt tegen elkaar aan.	Plaats het vaatwerk zoals aangegeven in het deel over het laden van uw vaatwasmachine.
	Niet genoeg vaatwasmiddel gebruikt.	Gebruik de correcte hoeveelheid vaatwasmiddel, zoals aangegeven in de programmatafel.
	Verkeerd wasprogramma geselecteerd.	Gebruik de informatie in de programmatafel om het meest geschikte programma te selecteren.
	Sproeiarmen verstopt met voedselresten.	Reinig de gaten in de sproeiarmen met smalle voorwerpen.
	Filters of waterafvoerpomp verstopt of filter verkeerd geplaatst.	Controleer of de afvoerslang en filters correct zijn geplaatst.

STORING	MOGELIJKE OORZAAK	PROBLEEMOPLOSSING
Er blijven witachtige vlekken achter op het vaatwerk.	Niet genoeg vaatwasmiddel gebruikt.	Gebruik de correcte hoeveelheid vaatwasmiddel, zoals aangegeven in de programmatabel.
	De dosering van glansspoelmiddel en/of waterontharder is te laag ingesteld.	Verhoog het niveau van glansspoelmiddel en/of waterontharder.
	Hoog waterhardheidsniveau.	Verhoog het wateronthardingsniveau en voeg zout toe.
	De dop van het zoutreservoir is niet goed gesloten.	Controleer of de dop van het zoutreservoir goed is gesloten.
Het vaatwerk droogt niet.	De droogoptie is niet geselecteerd.	Selecteer een programma met een droogoptie.
	De glansspoelmiddeldosering is te laag.	Verhoog de instelling van de glansspoelmiddeldosering.
Er vormen zich roestvlekken op het vaatwerk.	Het roestvrijstalen vaatwerk is niet van voldoende kwaliteit.	Gebruik alleen sets die geschikt zijn voor de vaatwasmachine.
	Het waswater bevat veel zout.	Pas het waterhardheidsniveau aan met behulp van de waterhardheidstabel.
	De dop van het zoutreservoir is niet goed gesloten.	Controleer of de dop van het zoutreservoir goed is gesloten.
	Te veel zout gemorst in de vaatwasmachine bij het vullen met zout.	Gebruik een trechter terwijl u het vak vult met zout om morsen te voorkomen.
	Slechte stroomaarding.	Raadpleeg onmiddellijk een gekwalificeerde elektricien.
Het vaatwasmiddel blijft in het vaatwasmiddelvak.	Er werd vaatwasmiddel toegevoegd in een nat vaatwasmiddelvak.	Zorg ervoor dat het vaatwasmiddelvak droog is voor gebruik.

## AUTOMATISCHE STORINGSWAARSCHUWINGEN EN WAT U DAN MOET DOEN

FOUTCODE	MOGELIJKE FOUIT	WAT TE DOEN
F5	Onvoldoende water	Zorg ervoor dat de watertoevoer kraan open staat en dat er water stroomt.
		Koppel de watertoevoerslang los van de kraan en maak het filter van de slang schoon.
		Neem contact op met de klantenservice als de fout blijft optreden.
F3	Continue watertoevoer	Sluit de kraan en neem contact op met de klantenservice.
F2	Water afvoeren niet mogelijk	De waterafvoerslang en filters zijn mogelijk verstopt.
		Annuleer het programma.
		Als de fout aan blijft houden, neem dan contact op met de klantenservice.
F8	Defecte verwarming	Neem contact op met de klantenservice.
F1	Overlopen	Haal de stekker van de vaatwasser uit het stopcontact en draai de kraan dicht.
		Neem contact op met de klantenservice.
F7	Storing door oververhitting	Neem contact op met de klantenservice.
F6	Defecte temperatuursensor	Neem contact op met de klantenservice.
FE	Fout in printplaat	Neem contact op met de klantenservice.

De installatie- en reparatieprocedures moeten altijd worden uitgevoerd door de erkende servicemonteur om eventuele risico's te vermijden. De fabrikant kan niet aansprakelijk worden gesteld voor schade die kan voortvloeien uit procedures die zijn uitgevoerd door onbevoegde personen. Reparaties mogen alleen worden uitgevoerd door monteurs. Zorg er bij vervanging van onderdelen voor dat er alleen originele reserveonderdelen worden gebruikt.

Onjuiste reparaties of het gebruik van onderdelen die niet origineel zijn, kunnen behoorlijke schade veroorzaken en is aanzienlijk risicovol voor de gebruiker.

De contactinformatie van uw klantenservice vindt u op de achterkant van dit document. Originele reserveonderdelen, die relevant zijn voor de machinewerking volgens de overeenkomstige eco-ontwerpverordening, zijn verkrijgbaar bij de klantenservice gedurende minstens 10 jaar nadat uw apparaat binnen de Europese Economische Ruimte op de markt werd gebracht.



CE

SB4755/S

---

**SB Electronics BV**  
Heescheweg 17  
5388 RG Nistelrode  
sbelectronics.nl

**SB**  
Always there.