



Gebruiksaanwijzing

Droogautomaat

USER MANUAL

Inhoud

Belangrijke veiligheidsinformatie	2	Dagelijks gebruik	10
Milieu	4	Reiniging en onderhoud	12
Installatie	5	Problemen oplossen	14
Beschrijving van het product	7	Machine-instellingen	15
Voordat u de droger in gebruik neemt	8	Technische gegevens	15
Programmatabel	8	Onderhoud	16
Wasgoed sorteren en voorbereiden	9		

Wijzigingen voorbehouden.

Belangrijke veiligheidsinformatie

Belangrijk! In het belang van uw veiligheid en om een correct gebruik te kunnen waarborgen is het van belang dat u, alvorens het apparaat te installeren en in gebruik te nemen, deze gebruiksaanwijzing, inclusief de tips en waarschuwingen, grondig doorleest. Om onnodige vergissingen en ongevallen te voorkomen is het belangrijk ervoor te zorgen dat alle mensen die het apparaat gebruiken, volledig bekend zijn met de werking ervan en de veiligheidsvoorzieningen. Bewaar deze instructies en zorg ervoor dat zij bij het apparaat blijven als het wordt verplaatst of verkocht, zodat iedereen die het apparaat gedurende zijn hele levensduur gebruikt, naar behoren is geïnformeerd over het gebruik en de veiligheid van het apparaat.



- Lees deze handleiding zorgvuldig voordat u het apparaat in gebruik neemt.

Algemene veiligheid

- Het is gevaarlijk om de specificaties te wijzigen of om te proberen op enigerlei wijze veranderingen aan te brengen aan dit apparaat
- Dit apparaat is niet bedoeld voor gebruik door personen (met inbegrip van kinderen) met beperkte lichamelijke of verstandelijke vermogens of een gebrek aan ervaring en kennis, tenzij dit onder toezicht gebeurt van een voor hun veiligheid verantwoordelijke persoon of tenzij zij van een dergelijke persoon

instructie hebben ontvangen over het gebruik van het apparaat.

- Zorg ervoor dat kleine kinderen en huisdieren niet in de trommel klimmen. Controleer om dit te voorkomen de trommel vóór gebruik
- Voorwerpen als munten, veiligheidsspelden, spijkers, schroeven, stenen of andere harde, scherpe materialen kunnen grote schade aan het apparaat toebrengen en mogen niet in het apparaat terecht komen.
- Om brandgevaar te voorkomen door te lang drogen, dient het apparaat niet gebruikt te worden om de volgende voorwerpen te drogen: Kussens, gewatteerde dekens en dergelijke (deze artikelen zorgen voor ophoping van hitte).
- Artikelen van schuimrubber (latexschuim), douchemutsjes, waterdichte kleding, artikelen met een rubberbinnenkant en kleding of kussens met vulling van schuimrubber dienen niet in de droogtrommel te worden gedroogd
- Het apparaat dient na gebruik, bij reiniging en bij onderhoud altijd afgesloten te worden van stroomvoorziening
- Probeer in geen geval zelf de machine te repareren. Reparaties die door niet-deskundige personen uitgevoerd worden, kunnen tot schade of letsel leiden. Neem contact op met een Klantenservice bij u in de buurt. Vraag altijd om originele vervangingsonderdelen
- Artikelen die zijn bevuild met stoffen als spijsolie, aceton, benzine, petroleum, vlekkenverwijderaars terpentine, boenwas en boenwasverwijderaars dienen alvorens in de droogtrommel te worden gedroogd, te worden ge-

wassen in heet water met een extra hoeveelheid wasmiddel

- **Explosiegevaar** droog nooit voorwerpen in de wasdroger die in aanraking zijn geweest met ontvlambare oplosmiddelen (petroleum, spiritus, producten voor chemische reiniging en dergelijke). Aangezien deze bestanddelen vluchtig zijn, kunnen ze een explosie veroorzaken. Droog alleen voorwerpen in de wasdroger die met water gewassen zijn
- **Brandgevaar** voorwerpen die vlekken bevatten of gedrenkt zijn in plantaardige of bakolie vormen een gevaar voor brand en mogen niet in de wasdroger geplaatst worden.
- Als u uw was met vlekkenverwijderaar heeft gewassen, moet u een extra spoelcyclus uitvoeren voordat u uw was in de wasdroger laadt
- Zorg ervoor dat er geen aanstekers of lucifers in de zakken zijn achtergebleven van kleding in het geval die in de wasdroger geladen worden



Waarschuwing!

- **Brandgevaar! Stop een wasdroger nooit voor het einde van een droogcyclus, tenzij alle voorwerpen snel uit de trommel verwijderd en uitgehangen worden, zodat de hitte wordt verdreven**
 - **Er mogen zich geen pluizen verzamelen in de droger.**
- **Gevaar voor elektrische schokken!** Spuit geen waterstralen op het apparaat.
- Het laatste deel van een droogtrommelcyclus vindt plaats zonder warmte (koelcyclus) om ervoor te zorgen dat de artikelen uiteindelijk een temperatuur hebben waarbij is gewaarborgd dat de artikelen niet worden beschadigd.
- De wasdroger mag niet worden gebruikt als er industriële chemische reinigingsmiddelen zijn gebruikt.
- Zorg voor een goede ventilatie in de ruimte waar het apparaat geïnstalleerd is, om het terugstromen van gassen van apparaten in de

ruimte die op andere brandstoffen werken, zoals open haarden, te voorkomen.

Installatie

- Dit apparaat is zwaar. Wees voorzichtig als u het apparaat verplaatst.
- Controleer bij het uitpakken van het apparaat of dit niet is beschadigd. Gebruik het apparaat bij twijfel niet en neem contact op met de Klantenservice
- Alle verpakkingsmaterialen moeten vóór het gebruik worden verwijderd. Als dit wordt nagelaten kan dit ernstige schade aan het product en andere eigendommen tot gevolg hebben. Zie het desbetreffende hoofdstuk in de gebruiksaanwijzing
- Eventuele voor de installatie van het apparaat noodzakelijke elektrotechnische werkzaamheden, moeten worden uitgevoerd door een gekwalificeerde electricien
- Als het apparaat op een tapijtvloer wordt geplaatst, dient de hoogte van de stelpootjes te worden aangepast om de lucht onder het apparaat toch goed te kunnen laten circuleren
- Zorg dat u de hoofdstekker en kabel niet beschadigt
- Als de wasdroger bovenop een wasmachine wordt geplaatst, is het noodzakelijk de stapelkit te gebruiken (optioneel accessoire)

Gebruik

- Dit apparaat is bestemd voor huishoudelijk gebruik. Het is niet toegestaan het apparaat te gebruiken voor andere doeleinden dan waarvoor het is bestemd
- Was alleen textiel dat geschikt is voor machinaal drogen. Volg de instructies op het wasvoorschrift in de kleding
- Droog geen ongewassen artikelen in de wasdroger
- Doe niet te veel wasgoed in de machine. Zie het desbetreffende hoofdstuk in de gebruiksaanwijzing
- Kleding die druijpnat is mag niet in de droger worden geplaatst
- Kledingstukken die in aanraking zijn geweest met vluchtige aardolieproducten mogen niet in de wasdroger gedroogd worden. Als vluch-

tige reinigingsvloeistoffen zijn gebruikt, dient u ervoor te zorgen dat de vloeistof uit het kledingstuk is verwijderd voordat u het in de machine doet

- Trek de stekker nooit aan het snoer uit het stopcontact; maar aan de stekker zelf
- Gebruik de wasdroger nooit als het elektrische snoer, het bedieningspaneel, het bovenblad of de sokkel beschadigd zijn, zodat de binnenkant van de wasmachine toegankelijk is
- Wasverzachters of soortgelijke producten dienen te worden gebruikt zoals gespecificeerd in de wasverzachterinstructies
- **Let op – heet oppervlak:** Raak het oppervlak van het dekseltje van de deurverlichting niet aan wanneer de verlichting ingeschakeld is (Alleen drogers die zijn uitgerust met inwendige trommelverlichting)

Kinderslot

- Deze machine is niet bedoeld voor gebruik door jonge kinderen of verstandelijk gehandicapten zonder toezicht.
- Kinderen herkennen de gevaren die bij elektrische apparaten horen vaak niet. Houd kinderen uit de buurt om te voorkomen dat ze met het apparaat gaan spelen.



Waarschuwing!

- De verpakkingsmaterialen (zoals plasticfolie en polystyreen) kunnen een gevaar opleveren voor kinderen - verstikkingsgevaar! Houd deze materialen buiten het bereik van kinderen.
- Berg alle wasmiddelen op een veilige plaats, buiten het bereik van kinderen, op.
- Zorg ervoor dat kinderen of huisdieren niet in de trommel kunnen klimmen.

Milieu

Recycle de materialen met het symbool ♻.

Gooi de verpakking in een geschikte verzamelcontainer om het te recyclen.

Help om het milieu en de volksgezondheid te beschermen en recycle het afval van elektrische en elektronische apparaten. Gooi apparaten gemarkeerd met het symbool  niet weg met het huishoudelijk afval. Breng het product naar het milieustation bij u in de buurt of neem contact op met de gemeente.

Oud apparaat



Waarschuwing!

Trek de stekker uit het stopcontact als u de machine niet meer gebruikt. Snij de voedingskabel van het apparaat en gooi deze samen met de stekker weg. Maak de deurvergrendeling onklaar. Dan kunnen kinderen zich niet in de machine opsluiten en hun leven in gevaar brengen.

Verpakkingsmateriaal

De verpakkingsmaterialen zijn milieuvriendelijk en kunnen worden gerecycled. De kunststofonderdelen zijn gemarkeerd, bijv. >PE<, >PS<,

enz. Gooi het verpakkingsmateriaal in de daarvoor bedoelde container bij uw plaatselijke afvaldienst.

Milieutips

- In de droger wordt uw wasgoed pluizig en zacht. Daarom heeft u bij het wassen geen wasverzachter nodig
- Uw droger werkt het zuinigst als u
 - de ventilatieopeningen in de sokkel altijd vrij houdt;
 - u zich aan de in het programma-overzicht aanbevolen laadvolumes houdt;
 - zorgt voor goede ventilatie in de ruimte waar het apparaat geïnstalleerd is;
 - het microfilter en de fijne zeef na elke droogcyclus reinigt;
 - het wasgoed goed centrifugeert voordat u het in de droger stopt.



Energieverbruik hangt af van het in de wasmachine ingestelde centrifugeertoerental. Hogere centrifugeertoerental - minder energieverbruik.

Installatie

Belangrijk! Het apparaat moet getransporteerd worden in verticale positie.

Plaatsing van het apparaat

- Voor uw gemak wordt geadviseerd de machine dichtbij de wasmachine te plaatsen
- De wasdroger moet op een schone plaats worden geïnstalleerd, waar geen vuilophoping kan plaatsvinden
- Lucht moet vrij kunnen circuleren rond het hele apparaat. Belemmer het voorste luchtrooster en het achterste luchtrooster niet
- Om trillingen en geluid tot een minimum te beperken wanneer de droger in gebruik is, moet deze op een stabiel horizontaal vlak geplaatst worden
- Zodra het apparaat op zijn definitieve plaats staat, dient gecontroleerd te worden of de droger wel helemaal horizontaal staat met behulp van een luchtbelwaterpas. Is dit niet het geval, stel dan de stelootjes af totdat dit wel het geval is
- De pootjes mogen nooit verwijderd worden. Belemmer de speling tussen het apparaat en de vloer niet met hoogpolig tapijt, houten strips of dergelijke. Hierdoor kan er hitte worden opgebouwd die storing kan veroorzaken bij de bediening van dit apparaat

Belangrijk!

- De hete lucht die door de droogtrommel wordt uitgezonden kan temperaturen tot 60°C bereiken. Het apparaat moet daarom niet op vloeren worden geïnstalleerd die niet bestand zijn tegen hoge temperaturen.
- Bij het bedienen van de wasdroger mag de kamertemperatuur niet lager liggen dan +5° C en niet hoger dan +35° C, omdat dit de prestaties van het apparaat kan beïnvloeden
- Als het apparaat verplaatst moet worden moet dit verticaal gebeuren
- Het apparaat mag niet worden geplaatst achter een afsluitbare deur, een schuifdeur of een deur met scharnieren aan de tegenovergestelde zijde als die van het apparaat op

zo'n manier dat dat de deur van de droger niet helemaal geopend kan worden.

Verwijdering van de transportbeveiliging

! **Let op!** Voordat u de droger in gebruik neemt moeten alle transportbeveiligingen verwijderd worden.



1. Open de vuldeur

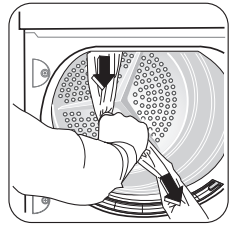

2. Trek de stroken plakband los van de binnenkant van de machine, bovenop de trommel



3. Verwijder de plastic folie en de polystyreen vulling van de machine

Elektrische aansluiting

Details over het voltage, soort stroom en de zekeringen vindt u op het typeplaatje. Het typeplaatje is vlakbij de vulopening gemonteerd (zie hoofdstuk "Productbeschrijving").

! **Waarschuwing!** De fabrikant kan niet aansprakelijk gesteld worden voor schade of letsel die voortkomen uit het niet opvolgen van bovengenoemde veiligheidsmaatregelen. Indien de voedingskabel moet worden vervangen, dan MOET dit gebeuren door onze Klantenservice.

 **Waarschuwing!** Het aansluitsnoer moet toegankelijk zijn na het installeren van de machine.

Deur omkeren

Om het in- en uitladen van het wasgoed te vergemakkelijken kan de deur worden omgekeerd.

 **Waarschuwing!** De draairichting van de deur mag alleen worden veranderd door een gekwalificeerd vakman.

Neem contact op met de service-afdeling. De kosten voor het veranderen van de draairichting van de deur zijn voor u.

Speciale accessoires

▪ stapelkit

 Verkrijgbaar bij de klantenservice of uw gespecialiseerde dealer

Deze installatiesets kunnen gebruikt worden om de droger bovenop een wasmachine (60 cm breed, voorlader) te plaatsen, om ruimte te besparen. De wasmachine onder en de droger erbovenop.

Lees de bij de kit geleverde gebruiksaanwijzing zorgvuldig door.

▪ afvoerset

 Verkrijgbaar bij de klantenservice of uw gespecialiseerde dealer

Afvoerset om het condenswater rechtstreeks af te voeren in een bak, sifon, gootsteen, enz. Het condenswaterreservoir hoeft dan niet meer geleegd te worden, het moet echter wel op de daarvoor bedoelde plaats in de machine blijven zitten.

Lees de bij de kit geleverde gebruiksaanwijzing zorgvuldig door.

▪ voetstuk met lade

 Verkrijgbaar bij de klantenservice of uw gespecialiseerde dealer

Om de droger zo optimaal mogelijk in de hoogte te plaatsen, om ruimte over te houden om iets op te bergen (bijv. wasgoed).

Lees de bij de kit geleverde gebruiksaanwijzing zorgvuldig door.

Beschrijving van het product

Beschrijving van het apparaat

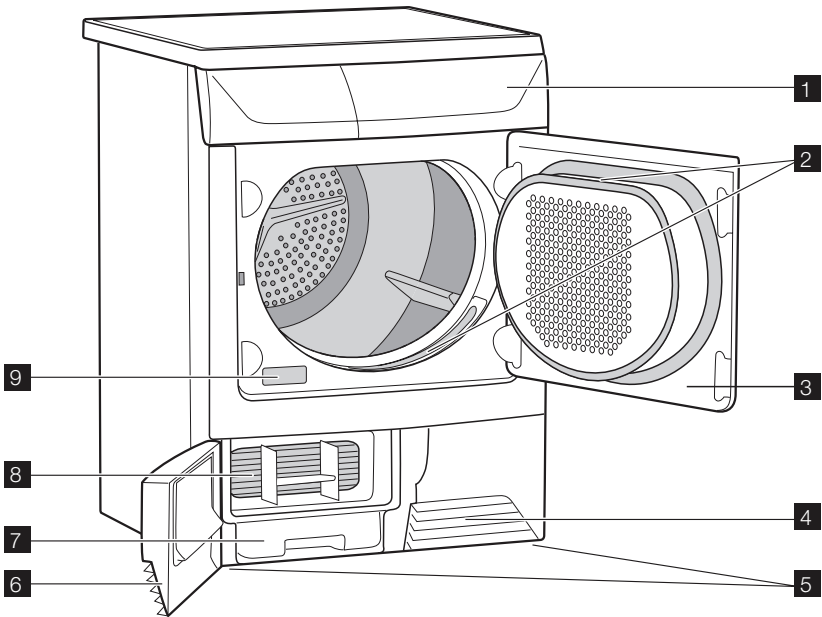

1 Bedieningspaneel

2 Pluizenfilters

3 Vuldeur

4 Ventilatiooster

5 Verstelbare pootjes



6 Deur van de warmtewisselaar

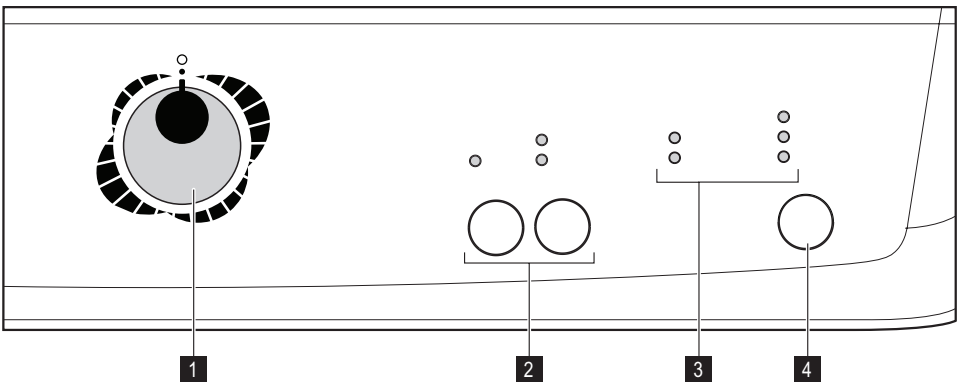

7 Waterreservoir

8 Warmtewisselaar

9 Typeplaatje



- 1 Programmaknop en  UIT-schakelaar
- 2 Functietoetsen
- 3 Functiestatuslampje
 -  Drogen lampje
 -  Anti-kreuk/Einde lampje

- Lampje \Rightarrow Condensor
 -  Filters-lampje
 -  Waterhouder-lampje
- 4 Toets  Start/Pauze







Voordat u de droger in gebruik neemt

Om eventuele restanten, die ontstaan zijn tijdens de fabricage, te verwijderen, de trommel van de droger afvegen met een vochtige doek

of een korte cyclus (ca. 30 min.) met vochtige lappen in de trommel laten draaien.

Programmatabel

Programma's	Tijd in minuten (ongeveer)	max. belading (droog gewicht)	Toepassing/eigenschappen	Onderhoudsmarkeringen
KATOEN EXTRA DROOG	150	7 kg	Grondig drogen van dik of meerlaags textiel, bijv. badstof artikelen, badjassen.	 
KATOEN STERK-DROOG	140	7 kg	Grondig drogen van dik of meerlaags textiel, bijv. badstof artikelen, badjassen.	 
KATOEN KAST-DROOG ¹⁾	130	7 kg	Grondig drogen van textiel van gelijke dikte, bijv. badstof artikelen, breigoed, handdoeken.	 
KATOEN Strijkdroog + ¹⁾	100	7 kg	Voor dun textiel dat nog gestreken moet worden, bijv. gebreide artikelen, katoenen overhemden.	 
KATOEN STRIJK-DROOG ¹⁾	85	7 kg	Voor dunne stoffen die nog gestreken moeten worden, bijv. gebreide artikelen, katoenen overhemden.	 
SYNTHETICA EXTRA DROOG	55	3 kg	Grondig drogen van dik of meerlaags textiel, bijv. truien, beddengoed, tafellinnen.	  
SYNTHETICA Kast-droog ¹⁾	50	3 kg	Voor dunne stoffen die niet gestreken worden, bijv. easy care shirts, tafelkleden, babykleertjes, sokken, lingerie met baleinen of met beugels.	  





Programma's	Tijd in minuten (ongeveer)	max. belading (droog gewicht)	Toepassing/eigenschappen	Onderhoudsmarkeringen
SYNTHETICA STRIJKDROOG	40	3 kg	Voor dunne stoffen die nog gestreken moeten worden, bijv. gebreide artikelen, katoenen overhemden.	  
JEANS	130	7 kg	Voor vrijetijdskleding, zoals jeans, sweatshirts, enz., van verschillende materiaaldiktes (bijv. bij de kraag, manchetten en naden).	  

1) In overeenstemming met IEC61121

Wasgoed sorteren en voorbereiden

Het wasgoed sorteren

- Sorteer op weefseltype:
 - Katoen/linnen voor programma's in Katoen programmagroep.
 - Gemengde was en synthetische stoffen voor programma's in de Synthetica programmagroep.
- Sorteer op verzorgingslabel: De verzorgingslabels betekenen het volgende:

	Drogen in de wasdroger in principe mogelijk
	Drogen op normale temperatuur
	Drogen op lage temperatuur
	Drogen in de wasdroger is niet mogelijk

Belangrijk! Stop geen nat wasgoed in de machine als niet op het onderhoudslabel vermeld is dat het geschikt is om gedroogd te worden in een wasdroger

Deze machine kan gebruikt worden voor al wasgoed dat voorzien is van het label "geschikt om gedroogd te worden in een wasdroger"

- Droog nieuw, gekleurd textiel niet samen met lichtgekleurd wasgoed. Textielkleuren kunnen afgeven.
- Droog katoenen jersey en breigoed niet met het programma Extra droog. Deze stukken kunnen krimpen

Wasgoed voorbereiden

- Om te voorkomen dat was verstrikt raakt: sluit ritsen, knoop dekbedovertrekken dicht en sluit losse riemen of strikken (bijv. van schorten).
- Maak zakken leeg. Verwijder metalen voorwerpen (paperclips, veiligheidsspelden etc.).
- Keer voorwerpen met dubbellaagse weefsels binnenstebuiten (bijv. met katoen afgewerkte anoraks, de katoenlaag moet aan de buitenkant zitten). Deze weefsels drogen dan beter.

Belangrijk! Doe niet te veel wasgoed in de machine Houd rekening met max. belading.

Het gewicht van wasgoed

Type wasgoed	Gewicht
Badjas	1 200 g

Type wasgoed	Gewicht
Servet	100 g
Dekbedovertrek	700 g
Laken	500 g
Kussensloop	200 g
Tafelkleed	250 g
Badstof handdoek	200 g
Theedoek	100 g

Type wasgoed	Gewicht
Nachthemd	200 g
Damesslips	100 g
Herenoverhemd	600 g
Herenoverhemd	200 g
Herenpyjama	500 g
Bloes	100 g
Herenondergoed	100 g

Dagelijks gebruik

Machine inschakelen

Draai de programmakeuzeknop op een willekeurig programma. De machine wordt ingeschakeld.

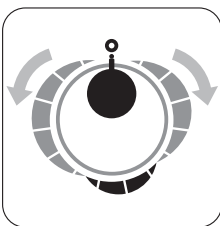
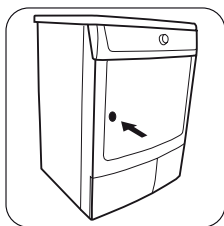

Openen van de deur en wasgoed in de trommel doen

1. Open de deur.
2. Vul de trommel met wasgoed (druk het niet aan)

Het programma selecteren

Draai de programmakeuzeknop naar het gewenste programma. Het lampje START/PAUZE begint te knipperen.

Let op! Laat het wasgoed niet tussen de deur en de rubber pakking terecht komen

3. Doe de vuldeur goed dicht. U moet een duidelijke klik horen.

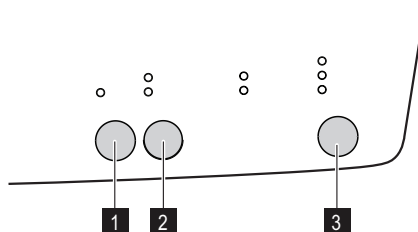

Extra functies selecteren

U kunt kiezen uit de volgende extra functies:

toets 1 - LAGE TEMP.

toets 2 - KATOEN, SYNTHETICA

LAGE TEMP.

behoedzaam drogen met verminderde warmte voor kwetsbare stoffen en temperatuurgevoelig textiel (bijv. acryl, viscose) staan op het onderhoudslabel met:

KATOEN, SYNTHETICA

type wasgoed - selectie voor tijdgestuurde programma's

Het programma starten

Druk op de Start/Pauze -toets om de droogtrommel te starten nadat u het programma en de extra opties heeft geselecteerd. Het desbetreffende lampje stopt met knipperen. Als de programmakeuzeknop in een andere stand wordt gedraaid als de machine in werking is, klinkt de zoemer en beginnen de controlelamp-

jes van de programmafase te knippen. De trommel draait afwisselend in beide richtingen tijdens het drogen.

Alle droogprogramma's eindigen met een afkoelingsfase van 10 minuten. Na deze fase kunt u het wasgoed verwijderen.

Als de vuldeur van het apparaat of het kleine deurtje onderaan geopend worden terwijl het programma loopt, moet u opnieuw op deze knop drukken nadat u de deur gesloten heeft om het programma te herstarten vanaf het punt waarop het werd onderbroken. Deze toets moet ook worden ingedrukt na stroomuitval of nadat het waterreservoir weer op zijn plaats is gezet, indien dit in het midden van het programma is gelegegd nadat het lampje  Waterreservoir is gaan branden.

In beide gevallen knippert het lampje van de  Start/Pauze -toets om u eraan te herinneren dat de startknop opnieuw moet worden ingedrukt.



Indicatielampjes

Deze lampjes geven de volgende functies aan:



- Lampje  **Drogen:** Dit lampje geeft aan dat het apparaat zich in de droogfase bevindt.
- lampje  **Einde programma:** Dit lampje brandt aan het einde van de afkoelfase, tijdens de anti-kreukfase en aan het einde van het programma.
- Lampje  **Waterreservoir:** Dit lampje geeft aan dat het apparaat zich in de droogfase bevindt. Dit lampje gaat branden aan het einde van het programma om u eraan te herinneren dat het waterreservoir gelegegd moet worden. Als dit lampje oplicht tijdens een programma, betekent dit dat de waterhouder vol is. De zoemer gaat af, het programma stopt en het lampje van de Start/Pauze -knop knippert. Dit lampje gaat ook branden als de waterhouder niet correct geplaatst is.
- Lampje  **Filter:** Dit lampje gaat branden aan het einde van het programma om u eraan te herinneren dat de filters moeten worden gereinigd.
- Lampje  **Condensator:** Dit lampje licht iedere 80 cycli op om u eraan te herinneren dat de condensator gereinigd moet worden.

Het programma veranderen

Als u een verkeerd programma hebt gestart, kunt u dit wijzigen. Zet eerst de programmakeuzeknop op  - UIT. Het programma wordt geannuleerd.



 Als het programma eenmaal begonnen is, kan het niet meer veranderd worden. Als er desondanks wordt geprobeerd om het programma op de programmaknop te wijzigen of als er op een functietoets (behalve de  ZOEMER toets¹⁾) wordt gedrukt, begint het lampje op de  START/PAUZE toets tijdelijk rood te knippen. Het droogprogramma wordt hierdoor echter niet beïnvloed (wasgoedbescherming).

Aan het einde van het programma.

Als het wasgoed niet wordt verwijderd aan het einde van de cyclus, gaat de droger een anti-kreukfase in (duur: 30 minuten maximaal). Als u het wasgoed niet verwijdert, zal de droger automatisch stoppen aan het einde van de anti-kreukfase. De lampjes  Einde programma en  Waterreservoir blijven branden en de zoemer klinkt 2 minuten.

Draai de programmakeuzeknop naar  om het apparaat uit te schakelen. Verwijder het wasgoed uit de trommel en controleer goed of de trommel leeg is.

Als u niet van plan bent om nog een was te draaien, sluit u de waterkraan. Laat de deur open staan om vorming van schimmel en onaangename luchtjes te voorkomen.

 Als u de vuldeur opent en dan weer sluit voordat u de programmakeuzeknop op  draait, gaan alle lampjes die horen bij de fases waaruit het programma is opgebouwd, aan.

Na ieder gebruik

- Reinig de filters.
- Maak het waterreservoir leeg.

1) Alleen drogers met zoemertoets

Reiniging en onderhoud

De pluisfilters reinigen

Om ervoor te zorgen dat het apparaat perfect blijft werken, moet de pluisfilters in de deur en voor de trommel na elke droogcyclus worden gereinigd.

! **Let op!** Belangrijk. Gebruik de droger nooit zonder het pluisfilter of met een beschadigd of verstopt pluisfilter.

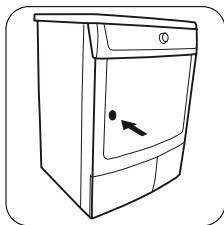

1. Open de vuldeur

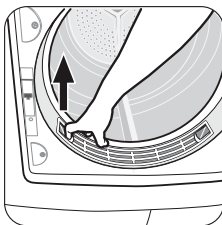

2. Na verloop van tijd ontstaat er aanslag van restanten wasmiddel op de filters. Wanneer dit gebeurt dienen de filters gereinigd te worden met warm water en een borstel. Verwijder het filter uit de deur door het naar buiten te trekken.

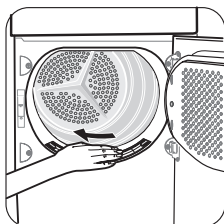

3. Maak het microfilter schoon met een vochtige hand, het filter is in het onderste deel van de vuldeur ingebouwd.

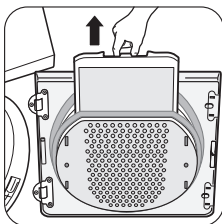

4. Haal het pluis van het pluisfilter, bij voorkeur met een vochtige hand. Plaats het filter terug.

Reinig de warmtewisselaar

Reinig de condensator wanneer het lampje \Rightarrow Condensator gaat branden.

De condensator bevindt zich onderaan het apparaat achter een klein deurtje

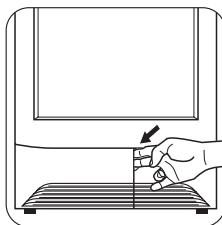

1. Om het deurtje te openen moet de toets worden ingedrukt zoals op het plaatje Tijdens de droogcyclus of aan het einde ervan is het normaal dat er water aanwezig is op het oppervlak van het condensorinzetstuk

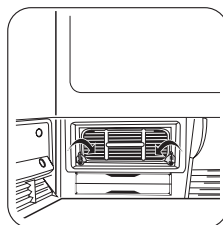

2. Draai de twee rode stoppen omlaag.

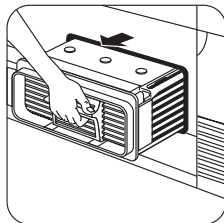

3. Trek de condensoreenheid aan de handgreep naar buiten.

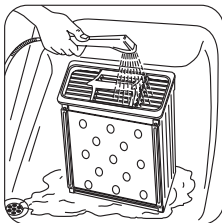

4. Reinig de condensoreenheid en spoel deze zonodig af onder de douche. Reinig ook de buitenkant en verwijder alle pluus. Reinig de rubber pakking rond de condensorbehuizing en aan de binnenkant van het deurtje met een vochtige doek.

Belangrijk! Gebruik geen puntige voorwerpen of gereedschappen om de ruimten tussen de plaatjes te reinigen, omdat dit de condensor kan beschadigen en waterdoorlatend kan maken. Plaats de condensor terug, draai de rode schijfjes naar boven en sluit de deur.

Belangrijk! Gebruik dit apparaat niet als de condensor niet geplaatst is.

Het waterreservoir legen

Water dat uit wasgoed komt condenseert in de machine en wordt opgevangen in een reservoir. Het reservoir moet na iedere droogcyclus geleegd worden om een doeltreffende functionering te verzekeren voor de volgende keer dat de machine wordt gebruikt. Het controlelampje Waterreservoir herinnert u aan deze handeling..

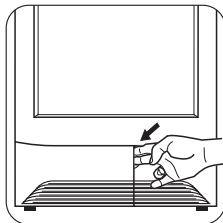

1. Open de kleine deur onderaan de behuizing.

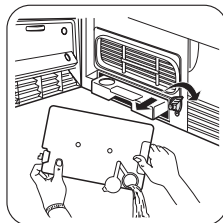

2. Draai de gele schijf naar boven.
3. Trek het reservoir naar buiten.
4. Open het deksel en laat het water eruit lopen.
5. Sluit het deksel en plaats het reservoir op correcte wijze terug.
6. Duw ertegen tot het klikt en draai de gele schijf omlaag om deze strak te sluiten.
7. Sluit het deurtje en druk nogmaals op de toets \triangleright || START/PAUZE om het programma te hervatten.

De trommel reinigen

 **Let op!** Gebruik geen schuurmiddelen of staalwol om de trommel schoon te maken.

 Kalk in het water of reinigingsproducten kunnen een nauwelijks zichtbare aanslag op de binnenkant van de trommel achterlaten. De waarneming van de droogtegraad van het wasgoed is dan niet meer betrouwbaar. Het wasgoed is vochtiger dan verwacht wanneer het uit de droger wordt gehaald.

Gebruik een standaard huishoudelijk reinigingsmiddel (bijv. een op azijn gebaseerd reinigingsmiddel) om de binnenkant van de trommel en de trommelribben af te vegen.

Bedieningspaneel en behuizing reinigen

 **Let op!** Gebruik geen meubelreinigers of agressieve reinigingsmiddelen om de machine schoon te maken.

Gebruik een vochtige doek om het bedieningspaneel en de behuizing af te vegen.

Problemen oplossen

Zelf problemen oplossen

Bepaalde problemen zijn het gevolg van een gebrek aan eenvoudig onderhoud of onoplettendheid. Dit soort problemen kunnen gemakkelijk zonder de hulp van een monteur worden opgelost. Controleer voordat u contact opneemt met onze serviceafdeling eerst de onderstaande checklist.



Als de machine is ingeschakeld is het mogelijk dat het rode controlelampje Start/Pauze knippert om aan te geven dat de machine niet werkt. Druk, nadat het probleem is verholpen, op de toets Start/Pauze om het programma opnieuw te starten. Als het probleem zich na alle controles nog steeds voordoet, neem dan contact op met onze service afdeling.

Probleem	Mogelijke oorzaak	Oplossing
Wasdroger doet het niet.	Stekker zit niet in het stopcontact of de zekering werkt niet goed	Steek de stekker in het stopcontact. Controleer de zekering in de zekeringkast (huisinstallatie).
	De vuldeur staat open	Sluit de vuldeur
Droogresultaten niet naar tevredenheid	Heeft u op de toets START/PAUZE gedrukt?	Druk weer op de toets START/PAUZE .
	Verkeerde programma geselecteerd	Selecteer een ander programma wanneer u de volgende keer droogt (zie het hoofdstuk "Programma-overzicht")
	Pluizenfilters verstopt	Maak het pluizenfilter schoon
	Pluisfilter verstopt	Maak het pluisfilter schoon
	Warmtewisselaar verstopt met pluis	Reinig de warmtewisselaar.
	Te grote hoeveelheid wasgoed	Houd u aan de geadviseerde beladingsvolumes
	Ventilatie-openingen in het gebied van de sokkel afgedekt.	Maak de ventilatieopeningen vrij
Vuldeur sluit niet	Aanslag op binnenkant oppervlak trommel of trommelribben.	Reinig het oppervlak aan de binnenkant van de trommel en de trommelribben
	Fijne zeef of filter met grote mazen niet op hun plaats vergrendeld	Installeer de fijne zeef en/of klik de filter met grote mazen op zijn plaats
	Wanneer er op een toets wordt gedrukt reageert de machine niet	Draai de programmakeuzeknop naar Quit . Stel het programma opnieuw in.
Droogcyclus eindigt kort nadat het programma start Anti-creuk/Einde lampje brandt.	Niet voldoende wasgoed geladen of de geladen was is te droog voor het geselecteerde programma	Selecteer het programma Tijd

Programma inactief, Waterreservoir lampje brandt.	Condensatietank is vol	Maak het condenswaterreservoir leeg, start dan het programma met de START/PAUZE -toets.
De droogcyclus duurt ongevoon lang. Opm.: Na ongeveer 5 uur stopt de droogcyclus automatisch (zie "Einde droogcyclus")	Pluizenfilter verstopt	Maak het pluizenfilter schoon
	Pluisfilter verstopt	Maak het pluisfilter schoon
	Laadvolume te groot	Verminder laadvolume.
	Wasgoed niet voldoende gecentrifugeerd.	De was moet grondig gecentrifugeerd zijn
	Kamertemperatuur uitzonderlijk hoog De compressor is tijdelijk uitgeschakeld om overbelasting te voorkomen	Automatisch proces, er is niets mis met het apparaat Verlaag, indien mogelijk, de kamertemperatuur.

Machine-instellingen

ZOEMER permanent uit

1. Draai de programmakeuzeknop op een willekeurig programma.
2. Druk tegelijkertijd op de toetsen  **Lage temp.** en  **Katoen** /  **Synthetica** en houd ze ongeveer 5 seconden ingedrukt.
3. Standaard staat de zoemer altijd uit.

Technische gegevens

Afmetingen (mm)	Breedte / hoogte / diepte	850 x 600 x 580 mm
Max. diepte (met de deur geopend)		1090 mm
Max. breedte (met de deur geopend)		950 mm
Aansluiting op het elektriciteitsnet	Voltage	230V
	Frequentie	50 Hz
	Zekering	10A
	Totaal vermogen	2350 W
Trommelinhoud		108 l
Gewicht van het apparaat		37 kg
Wassen: max. gewicht		7 kg
Type gebruik		Huishoudelijk
Omgevingstemperatuur	Minuten	5 °C
	Vulgewichten	35 °C
Energieverbruik ¹⁾	kWh/cyclus	4,70 kWh
Jaarlijks energieverbruik ²⁾		552 kWh

Energie-efficiëntieklasse		C
Energieverbruik	Modus aan	0 W
	Modus uit	0 W

- 1) Met referentie naar EN 61121. 7 kg katoen en een centrifugesnelheid van 1000 tpm.
- 2) Energieverbruik per jaar in kWh, gebaseerd op 160 droogcycli van het standaardkatoenprogramma bij volledige en gedeeltelijke lading, en het verbruik van de lage-stroommodi. Daadwerkelijke energieverbruik per cyclus hangt af van hoe het apparaat wordt verbruikt (REGELGEVING (EU) nr. 392/2012).

Onderhoud

Indien zich technische problemen voordoen, controleer dan eerst of u ze zelf kunt oplossen met behulp van de bedieningsinstructies - zie hoofdstuk *Problemen oplossen...*

Als u het probleem niet zelf kunt oplossen, neem dan contact op met de Klantenservice of een van onze geautoriseerde dealers.

Voor snelle hulp, heeft u deze gegevens nodig:

- Modelbeschrijving
- Productnummer (PNC)
- Serienummer (S No. staat op het typeplaatje op het apparaat - zie hoofdstuk *Productbeschrijving*) om de plaats te vinden

- Soort defect
 - Mogelijke foutmeldingen die op het display worden weergegeven.
- Om de noodzakelijke referentienummers van uw apparaat bij de hand te hebben, adviseren wij u ze hier te noteren:

Modelbeschrijving:
Productnummer:
Serienummer:



www.zanussi.com/shop



136926910-B-132013