CANDY

Wasmachine

Gebruiksaanwijzing

SensorSystem
ACTIVA *Smart*



Inleiding

Lees deze instructies zorgvuldig door en gebruik deze machine op basis van deze aanwijzingen.

Bewaar alle documentatie op een veilige plek.

Opmerking: deze machine is alleen bestemd voor gebruik thuis, nl voor het wassen, spoelen en centrifugeren van huishoudelijke stoffen en kleding.

Opmerkingen over de afvalverwerking

Alle verpakkingsmaterialen zijn milieuvriendelijk en recyclebaar. Doe de verpakkingsmaterialen op een milieuvriendelijke manier van de hand.

Uw winkelier of gemeente kan u informeren over de beste manier om deze materialen weg te ruimen.

Apparaten die niet langer gebruik worden, zijn geen waardeloos afval! Oude apparaten bevatten waardevolle materialen die gerecycled kunnen worden.

Opmerking: wanneer u een oude wasmachine van de hand doet, moet u voor alle veiligheid de stekker uit het stopcontact halen, het stroomsnoer afknippen en dit samen met de stekker vernietigen. Om te voorkomen dat kinderen zichzelf in de machine opsluiten, breekt u de scharnieren of het slot van de deur.

Inhoud

Pagina

Inleiding	2
Algemene informatie	4
Veiligheidsmaatregelen	4
Snel beginnen	5
Bedieningspaneel	6
Programmatabellen	12
Kiezen van het programma	14
Wasmiddelbakje	16
Waspoeders, washulpmiddelen & hoeveelheden	17
Handige wasadviezen	19
Het wassen	20
Schoonmaken en onderhoudsbeurten	22
Problemen	24
Technische informatie	25
Klantenservice	26
Installeren & uittesten	27

CONTROLEER VOORDAT U HET APPARAAT AANZET OF DEZE GOED IS GEÏNSTALLEERD EN OF DE TRANSPORT BEVEILIGING IS VERWIJDERD! (ZIE PAGINA 27)

Algemene leveringsopmerkingen

Controleer dat de volgende items met de wasmachine meegeleverd zijn:

- Handleiding
- Garantiekarta
- Vulslang & beugel
- Wasmiddelenbakje

Controleer of de machine tijdens het transport beschadigingen heeft opgelopen. Is dit het geval, bel dan de Servicedienst. Zie het hoofdstuk Klantenservice.

Veiligheidsmaatregelen

Opmerking: voordat u de machine schoonmaakt of een onderhoudsbeurt geeft:

- A) De stekker uit het stopcontact halen.
- B) De watertoevoer afsluiten.
- C) Zorg ervoor dat de stroomtoevoer geaard is. Zo niet, raadpleeg een erkende elektricien. Deze machine moet geaard zijn.
- D) De machine niet met natte of vochtige handen of voeten aanraken. De machine niet met blote voeten gebruiken.
- E) U wordt niet aangeraden om adapters, meerdere contacten en/of verlengsnoeren te gebruiken.

Waarschuwing: tijdens het witte wasprogramma kan de watertemperatuur 90°C bereiken en bijgevolg kan de glazen deur erg heet worden.

- F) Zorg ervoor dat er geen water in de trommel zichtbaar is, voordat u de deur opent.
- G) Dit toestel niet zonder toezicht door kinderen of zonder toestemming door andere mensen laten gebruiken.
- H) Niet aan het snoer of aan het toestel zelf trekken om de stekker uit het stopcontact te halen.
- I) De machine mag niet aan het weer worden blootgesteld (regen, direct zonlicht, enz...).
- L) Wanneer u de machine verplaatst, mag u hem niet aan de bedieningsknoppen, de zeeplade, de slangen of het stroomsnoer optillen.
Om de deur niet te beschadigen moet u de deur nooit tijdens het transport ergens tegenaan laten leunen, bijv. een winkelwagentje.
- M) **BELANGRIJK!**
Als de machine op een vloer met vloerbedekking geïnstalleerd wordt, moet u er voor zorgen dat de ventilatiegaten aan de onderkant van de machine niet geblokkeerd zijn.

- N) Als de machine niet goed functioneert of defect raakt, zet u hem uit, haal de stekker uit het stopcontact, draait de waterkraan dicht en laat de machine ongemoeid. Raadpleeg Servicedienst over een mogelijke reparatie. Als u de bovenstaande aanwijzingen niet opvolgt, dan kan de veiligheid van de machine niet worden gegarandeerd.
- O) Als de stroomkabel van het toestel beschadigd is, dan moet hij vervangen worden door een speciaal snoer dat alleen bij Servicedienst.

Snel beginnen

Wassen

- Open de deur met de GREEP "A" (zie fig.1 op pag.6).
- Stop uw was in de machine.
- Sluit de deur.
- Doe zeep in de vakjes van de zeeplade. Zoals aangegeven in het programma overzicht.
- Kies een programma door middel van de programmaknop.
- Wacht tot het "STOP"-lampje begint te knipperen.

Druk op de benodigde extra functieknoppen (indien nodig)

- Druk op de "Start/Pauze"-knop (pag. 7).
- Deze zal na een paar seconden inschakelen.

Na het wassen

- Het stop/uit lampje zal gaan branden.
- Wacht na afloop van de wascyclus 2 minuten tot het lampje van de deurvergrendeling is gedoofd voordat u de deur probeert te openen.
- Draai de programmaknop naar de "UIT"-stand om de machine uit te schakelen.
- Open de deur en haal uw wasgoed uit de machine.

Bedieningspaneel

Fig. 1

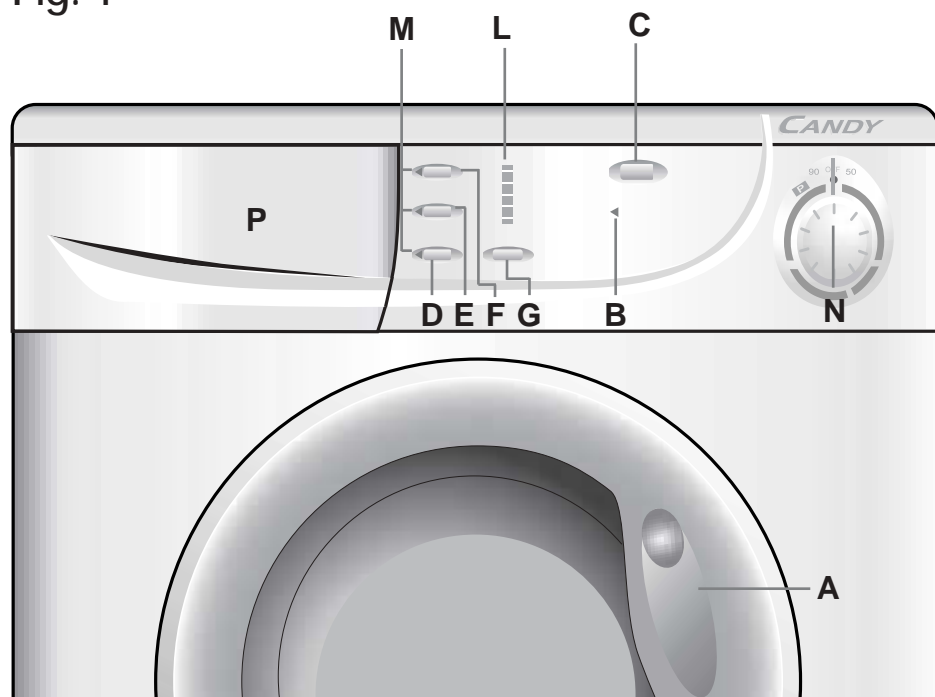

Deurgreep	A
Indicatielampje "Deurvergrendeling"	B
"Start/Pauze" -knop	C
"Makkelijk Strijken" -knop	D
"Activa spoelen" -knop	E
"1400/600" -knop	F
"1200/400" -knop	F
"1000/400" -knop	F
Knop voor "Uitgestelde Start"	G
Indicatielampje "Rest Tijd"	L
Indicatielampjes bij de knoppen	M
Programmaknop wassen Met "UIT"	N
Wasmiddelbakje	P

Deurgreep

A

Gebruik de knop binnenin de deurgreep om de deur te openen.

Indicatielampje "Deurvergrendeling"



B

Het indicatielampje voor de "Deurvergrendeling" licht op als de deur goed dichtzit en wanneer de wasmachine AAN staat.

Wanneer u op "Start/Pauze" drukt als de deur dicht is, zal het indicatielampje eventjes knipperen en vervolgens blijven branden.

Als de deur niet dicht is, zal het indicatielampje blijven knipperen.

Een speciale beveiliging zorgt ervoor dat u de deur niet meteen kunt openen na afloop van een wascyclus. Wacht na afloop van de wascyclus 2 minuten tot het lampje van de deurvergrendeling is gedoofd voordat u de deur probeert te openen. Zet na afloop van de wascyclus de programmaknop op "UIT".

"Start/Pauze"-knop



C

Wacht na het instellen van een programma tot het "STOP"-lampje gaat knipperen voordat u op de "Start/Pauze"-knop drukt.

Druk op start voor het selecteren van een wascyclus (afhankelijk van de geselecteerde wascyclus gaat een lampje van de indicator branden).

Let op: Wanneer de start knop is ingedrukt, duurt het enige seconde voordat het programma wordt gestart.

Instellingen veranderen nadat een programma is gestart (PAUZE).

Houd de "Start/Pauze"-knop circa twee seconden lang ingedrukt om het programma te onderbreken tijdens de wascyclus. Als de wasmachine op pauze staat, zullen het "Rest Tijd"-indicatielampje en de optieknoppen indicatielampjes knipperen.

Druk nogmaals op de "Start/Pauze"-knop om het wasprogramma te hervatten.

Indien u kledingstukken toe wil voegen of wil verwijderen uit de trommel tijdens het wassen: wacht twee minuten totdat het veiligheidsslot van de deur is.

Wanneer de handeling is uitgevoerd, sluit de deur, druk op de "Start/Pauze" -knop en de wasautomaat gaat verder met het programma.

HET WASPROGRAMMA VOORTIJDIG BEËINDIGEN

Draai de programmaknop naar "UIT" om het wasprogramma voortijdig te beëindigen.

U moet de optieknoppen gebruiken voordat u op de "Start/Pauze" -knop drukt.

"Makkelijk Strijken" -knop

D

Dit programma is bedoeld om het kreuken van uw wasgoed te beperken. U kunt een wasprogramma selecteren dat past bij het te wassen wasgoed, dit is afhankelijk van de weefsels en van de graad van vervuiling.

Bij **gemengde** en **synthetisch** weefsels neemt de watertemperatuur tijdens het wassen geleidelijk af. De trommel stopt met draaien als het water afgepompt wordt en het programma eindigt met centrifugeren met een laag toerental.

Voor **fijne was**, met uitzondering van **wol**, worden dezelfde fases doorlopen als bij gemengde weefsels. Er zijn echter wel twee verschillen: de fase waarbij het water geleidelijk wordt afgekoeld ontbreekt en er wordt een andere fase aan toegevoegd: na de laatste spoeling blijft de kuip vol met water.

Voor **wol** is een speciaal wasprogramma ontworpen. Bij dit programma blijven de weefsels na de laatste spoeling in het water liggen (**het indicatielampje in de knop knippert**).

Voor een volledige wascyclus voor **fijne weefsels en wol** handelt u als volgt:

- Het indrukken en loslaten van de "**Makkelijk Strijken**" -knop resulteert in afpompen en centrifugeren.

Handel als volgt als u niet wilt centrifugeren en alleen het water wilt wegpompen:

- Zet de programmaknop in de "**UIT**"-stand;
- Draai de programmaknop naar de wegpomp-stand  ;
- Druk op de "**Start/Pauze**"-knop om de wasmachine in te schakelen.

Toets "Activa Spoelen"

E

Dankzij het nieuwe elektronische systeem ACTIVA, is een druk op de knop genoeg om het nieuwe spoelprogramma te activeren. Toevoeging van extra water en afgewisselde trommelrotaties tijdens de inspuiting en het afpompen van het water resulteren in een perfect uitgespoelde was.

Deze functie is speciaal ontwikkeld voor mensen met een gevoelige huid; bij wie achterblijvende zeepresten kunnen leiden tot huidirritaties.

Er wordt geadviseerd deze functie ook te gebruiken bij het wassen van kinderkleding, sterk vervuilde kleding waarvoor veel wasmiddel nodig is of kleding van vezels die als eigenschap hebben makkelijk zeepresten vast te houden.

Deze functie is niet te gebruiken in combinatie met het Wolwas-programma's.

"1400/600" -knop
"1200/400" -knop
"1000/400" -knop

F

De machine verhoogt de uiteindelijke centrifugesnelheid geleidelijk tot de maximaal mogelijke snelheid.

De toets begrenst de snelheid tot 600 of 400 toeren per minuut.

Opmerking: Dit model heeft een elektronische sensor die voelt of de lading goed uitgebalanceerd is. Als de lading enigszins onevenwichtig is, zal de machine de was automatisch balanceren en dan normaal centrifugeren.

Als er, na een aantal keren proberen, geen evenwicht wordt bereikt, wordt een lagere centrifugesnelheid gebruikt.

Als de lading erg onevenwichtig is, wordt de centrifugefase geannuleerd.

Hierdoor wordt de trilling verminderd, het lawaai minder en wordt de betrouwbaarheid en de levensduur van de wasmachine vergroot.

Knop voor "Uitgestelde Start"

G

Met deze knop bepaalt u of de wasmachine na een wachttijd van 3, 6 of 9 uur moet beginnen met wassen.

Handel als volgt om een uitgestelde start in te stellen:

Stel het gewenste programma in (het "**STOP**"- indicatielampje zal gaan knipperen).

Druk één of meer keren op de startuitstel-knop (hierbij zal de startuitstel-periode achtereenvolgens verspringen naar 3, 6 en 9 uur en licht het bijbehorende lampje op).

Druk op "**Start/Pauze**" om de uitgestelde start te activeren (het indicatielampje van de ingestelde periode stopt met knipperen en blijft AAN).

Na afloop van de startuitstelperiode zal het wasprogramma starten.

Uitgestelde start opheffen:

Druk net zolang op de startuitstel-knop button tot alle indicatielampjes uit zijn (het "**STOP**"-lampje knippert). U kunt nu het programma handmatig starten met de "**Start/Pauze**", of u kunt de wasmachine uitschakelen door de programmaknop naar "**UIT**" te draaien.

Waarschuwing: Indien er een onderbreking van stroom is, terwyl de machine aan staat, wordt het geselecteerde programma opgeslagen in een speciaal geheugen. Wanneer de stroom is hersteld, zal de machine verder gaan met het wasprogramma.

Indicatielampje "Rest Tijd" L

Om uw tijd beter te kunnen afstemmen op het wasprogramma, is deze wasautomaat uitgerust met een indicator die u continu informeert over de resterende tijd van de wascyclus.

Indicator op 90:

Gereed in meer dan 60 minuten

Indicator op 60:

Gereed binnen 60 minuten

Indicator op 30:

Gereed binnen 30 minuten

Indicator op 15:

Gereed binnen 15 minuten

Indicator op STOP:

Gereed, eind van het programma

Indicatielampjes bij de knoppen M

De indicatielampjes boven de keuzeknoppen lichten op wanneer speciale functies geselecteerd worden.

Programmaknop wassen Met "UIT" N

Rotaties in beide richtingen.

U zet de wasmachine aan door met de programmaknop een programma te selecteren. Vervolgens gaat het "STOP"-indicatielampje knipperen, en dit lampje blijft knipperen tot u de wasmachine start of tot u de programmaknop weer op "UIT" ZET.

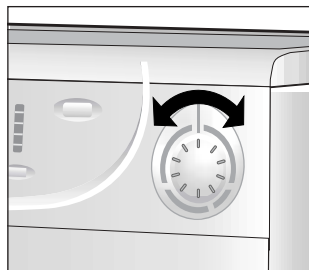

Druk op de "Start/Pauze"-knop om het geselecteerde programma te starten.

Het programma draait met de programmaknop gepositioneerd op het gekozen programma totdat het programma eindigt.

Schakel de machine bij het einde van het programma uit door de knop in de "UIT" positie te draaien.

Let op: Zet na afloop van een wascyclus de programmaknop altijd eerst weer op "UIT" voordat u een vervolg-programma of een nieuw programma instelt en start.

PROGRAMMATABEL

PROGRAMMA VOOR:	PROGRAMMAKNOP OP:	MAXIMALE BELADING kg	TEMPERATUUR KEUZE °C	WASMIDDELBAKJE			
				I	II	☼	
STERKE WEEFSELS <i>Katoen, linnen, jute</i>	WITTE WAS	90	5	90°		●	●
<i>Katoen, linnen, kleurecht bontgoed gemengde weefsels</i>	WITTE WAS MET VOORWAS	60 P	5	60°	●	●	●
<i>Katoen Gemengde weefsels</i>	BONTE WAS	60 *	5	60°		●	●
	BONTE WAS	40	5	40°		●	●
	BONTE WAS KLEURECHT	30	5	30°		●	●
<i>Katoen</i>	BONTE WAS KLEURECHT KOUD	☼	5			●	●
GEMENGDE/ SYNETHISCHE WEEFSELS <i>Witgoed, kleurecht bontgoed</i>	BONTE WAS MET VOORWAS	60 P	2,5	60°	●	●	●
<i>Gemengde weefsels van katoen en synthetisch</i>	BONTE WAS	60 *	2,5	60°		●	●
<i>Synthetisch (nylon), Gemengde weefsels</i>	BONTE WAS	50	2,5	50°		●	●
	BONTE WAS KLEURECHT	40	2,5	40°		●	●
<i>Gemengde, fijne, synthetische weefsels</i>	BONTE WAS KLEURECHT	30	2,5	30°		●	●
	BONTE WAS KLEURECHT KOUD	☼	2,5	-		●	●
Zeer gevoelige weefsels <i>Wol Synthetische weefsels (dralon, acryl)</i>	DELICAAT	40 *	1,5	40°		●	●
	WOLWAS	30	1	30°		●	●
	WOLWAS	☼	1	-		●	●
Speciaal	HANDWAS	30	1	30°		●	●
	SPOELEN	☼	-	-		△	●
	NORMAAL CENTRIFUGEREN	☼	-	-			
	AFPOMPEN	☼	-	-			
	"MIX & WASH SYSTEM" PROGRAMMA	40 M&W	5	40°		●	●
	SNEL CYCLUS 32'	50 32'	2	50°		●	

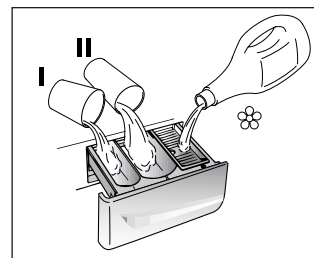

Enkele belangrijke opmerkingen:

Bij sterk vervuild wasgoed wordt een belading van 3 kg aanbevolen.

* Programma volgens CENELEC EN 60456.

△ Wanneer er slecht een beperkt aantal kledingstukken dusdanig vervuild zijn dat bleken gewenst is, kan er voor deze kledingstukken een voorwas worden gekozen. Doe het bleekmiddel in het bleekbakje van de zeeplade (II) en kies het programma SPOELEN. Wanneer dit is beëindigd, draai de programmaknop op UIT en voeg vervolgens de overige kledingstukken toe waarna de normale was met het gewenste programma gestart kan worden.

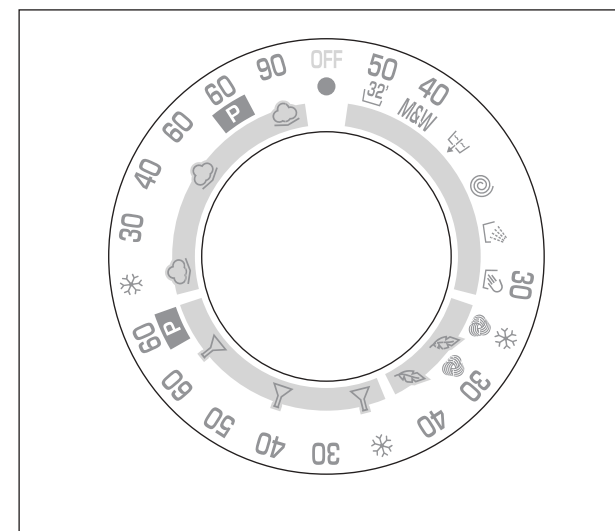

KIEZEN VAN HET PROGRAMMA

Voor de verschillende soorten weefsels en afhankelijk van de graad van vervuiling van het wasgoed heeft de wasautomaat 4 verschillende hoofdgroepen: (zie het overzicht van de wasprogramma's).

1. STERKE WEEFSELS

Deze programma's zijn bestemd om grondig te wassen. De verschillende spoelgangen, die tussendoor gecentrifugeerd worden, zorgen dat er perfect gespoeld wordt. Bij de laatste centrifugegang wordt het water optimaal verwijderd.



2. GEMENGDE EN SYNTHETISCHE WEEFSELS

Dankzij een speciale trommelbeweging en het hogere waterniveau wordt er tijdens de hoofdwas en de spoeling de beste resultaten behaald. Er wordt met een laag toerental gecentrifugeerd om kreuken te voorkomen.



3. BIJZONDER GEVOELIGE WEEFSELS

Dit is een nieuw wasprogramma waarbij om beurten wordt gewassen en geweekt en is in het bijzonder geschikt voor zeer gevoelige weefsels zoals zuiver scheerwol. Het wassen en spoelen worden uitgevoerd met een hoog waterniveau om tot het beste resultaat te komen.



4. SPECIAAL

SPECIAAL "HANDWAS"

Deze wasmachine heeft ook een handwascyclus. Het programma geeft de mogelijkheid om een complete wasscyclus voor speciale kledingstukken als "Handwas" te behandelen. Het programma heeft een temperatuur van 30°C en sluit af met twee keer spoelen en langzaam centrifugeren.



SPECIAAL "SPOELPROGRAMMA"

Dit programma spoelt drie keer met tussendoor centrifugeren. Dit programma kan worden gebruikt voor het spoelen van ieder type wasgoed. Bijv. na de handwas.



Dit programma kan ook worden gebruikt als een bleek programma (zie programmatabel).

SPECIAAL "SNEL CENTRIFUGE" PROGRAMMA

Het programma "snelle centrifuge" centrifugeert op het maximale toerental.



ALLEEN AFPOMPEN

Het programma pompt alleen water af.



"MIX & WASH SIJSTEEM" PROGRAMMA

Dit is een exclusief Candy programma en heeft 2 grote voordelen voor de consument.

M&W

- de mogelijkheid om meerdere stoffen tegelijk te wassen (bijv. katoen + synthetisch enz...)
- aanzienlijke energie besparing.

Het mix&Wash programma wast op 40°C .

Het energie verbruik van dit programma is slechts 850 W/h.

Belangrijk:

- Nieuw wasgoed de 1e keer apart wassen.
- Was nooit niet kleur echte wasgoed samen.

"32 MINUTEN" RAPID

Het 32 minuten Rapid programma geeft de mogelijkheid een complete wascyclus uit te voeren in ongeveer 30 minuten met een maximum laadgewicht van 2 kg en 50°C.

32'

Wanneer u het "32 minuten programma" kies, wordt u aangeraden om slecht 20% van de aanbevolen hoeveelheid zeep te gebruiken.

Het wasmiddel moet in de algemene wasmiddelcompartement (zie II).

fuzzy logic

De laatste ontdekking in de elektronische toepassingen in de wastechnologie.

In iedere wasfase zorgt Fuzzy Logic dat de Activa Smart over informatie over de lading in de trommel kan beschikken.

Zodra de Activa Smart aan wordt gezet:

- past hij het waterniveau aan
- bepaalt de lengte van de wascyclus
- controleert het spoelen

Aangepast aan het type stof gekozen om te wassen zal:

- het ritme van de trommeldraaiingen aangepast worden aan de te wassen stof
- de aanwezigheid van herkend worden en, indien nodig, het waterniveau aangepast worden
- de centrifuge snelheid aangepast worden aan de lading, om zo onbalans te voorkomen.

Op deze manier is de Activa Smart in staat om zelf het meest geschikte programma voor iedere individuele was te kiezen uit honderden mogelijke wascombinaties.

Fuzzy Logic voldoet aan de eis van gebruiksgemak door een vereenvoudigde programma keuze. De gebruiker hoeft de machine alleen te vertellen welke type stof er in de trommel zit (katoen, gemengde stoffen, fijne stoffen) en de mate van vuilheid, om vervolgens het perfecte wasprogramma te krijgen met de hoogst mogelijke graad van drogen, met een centrifugegang die echt voorzichtig met uw kleding omgaat.

Wasmiddelbakje

P

De wasmiddelbakje bestaat uit 3 afzonderlijke vakjes:

- het eerste, met een "I", is voor de zeep die voor de Voorwas of de Snelle Was wordt gebruikt.
- het tweede, met een "II", is voor de zeep die voor de hoofdwas wordt gebruikt.

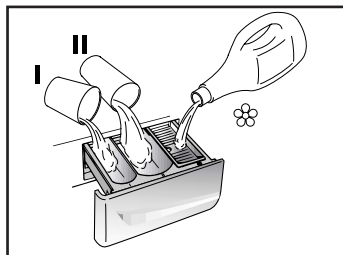

Vloeibaar wasmiddel kunt u gieten in het het het wasmiddelenbakje met het teken "II".

Dit zorgt ervoor dat het vloeibare wasmiddel op het juiste tijdstip tijdens de wascyclus aan de was wordt toegevoegd.

Dit speciale bakje doet u in de zeep lade met het teken "I" dit bakje gebruikt u ook bij het spoel- en bleek programma.

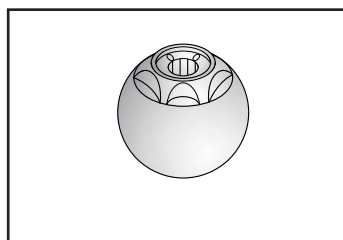
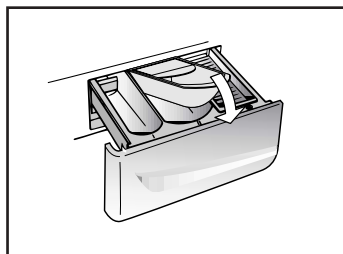

Belangrijk: u dient er rekening mee te houden dat sommige wasmiddelen moeilijk te verwijderen zijn.

In dat geval raden wij u aan om een wasbolletje in de trommel te gebruiken.

- Het derde "☼", is voor speciale toevoegingen, verzachters, geurmiddelen, stijfjel, bleekwater, enz.

Belangrijk: het derde vakje is alleen bestemd voor vloeibare stoffen.

De machine is geprogrammeerd om automatisch de extra middelen tijdens de laatste spoeling van alle wasprogramma's te gebruiken.

Waspoeders, washulpmiddelen & hoeveelheden

De mogelijke wasmiddelen

Wasmiddelen voor algemeen gebruik

- **Zeepoeder**, voor een goede was, met bleekmiddel, is uitstekend geschikt voor hete wasprogramma's (60°C of hoger), voor een erg vuile was met vlekken.
- **Vloeibare wasmiddelen** zijn vooral geschikt voor vetvlekken, zoals zweetvlekken, cosmetica en olie. Deze wasmiddelen zijn niet geschikt voor het schoonwassen van was met vlekken, aangezien ze geen bleekmiddel bevatten.
- **Biologische wasmiddelen**, niet alle beschikbare producten zorgen voor een goed wasresultaat.

Speciale wasmiddelen

- **Wasmiddelen voor bonte en fijne was**, zonder toegevoegde bleekmiddelen, ook vaak zonder optische glansmiddelen, om de kleur te bewaren.
- **Wasmiddelen voor een goede wasbeurt**, zonder toegevoegde bleekmiddelen of enzymen, vooral geschikt voor de reiniging van wollen vezels.
- **Wasmiddelen voor gordijnen** met optische glansmiddelen, lichtbestendig, om vergeling door zonlicht te voorkomen.
- **Speciale wasmiddelen** voor het geprogrammeerde gebruik van chemische stoffen, afhankelijk van de soort stof, de hoeveelheid vuil en de waterhardheid. Hier kunnen wasmiddelen, wasverzachters, bleekmiddelen en vlekoplossers apart toegevoegd worden.

Washulpmiddelen

- **Waterverzachter**, betekent dat er minder wasmiddel gebruikt hoeft te worden als de waterhardheid hard of zeer hard is.
- **Voorwasmiddelen**, voor de geprogrammeerde behandeling van vlekken voorafgaand aan de hoofdwas. Als u voorwasmiddelen gebruikt, dan kan de hoofdwas op een lagere temperatuur worden ingesteld en kunnen er ook bleekmiddelvrije wasmiddelen gebruikt worden.
- **Wasverzachter**, voorkomt statische elektriciteit bij synthetische stoffen en verzacht de vezels.

Als u een droger heeft, dan wordt de was verzacht, zelfs zonder wasverzachters te gebruiken.

Geen oplosmiddelen in de wasmachine stoppen!

Houd wasmiddelen en andere wasproducten buiten het bereik van kinderen.

Voordat u de zeep in de zeeplade doet, controleer of er zich geen voorwerpen in de zeeplade bevinden.

De hoeveelheid zeep die nodig is staat gewoonlijk op de wasmiddelverpakking. Volg die aanwijzingen goed op!

Hoeveelheid

Alleen wasmiddelen gebruiken die geschikt zijn voor gebruik in wasmachines.

U verkrijgt het beste resultaat voor uw was als u zo min mogelijk chemische producten gebruikt.

U verzorgt uw was het beste als u de hoeveelheid vuil bepaalt én het juiste wasmiddel kiest.

De hoeveelheid wasmiddel hangt af van:

- de waterhardheid, afhankelijk van de hardheid van het water en het soort wasmiddel dat wordt gebruikt, kunt u de hoeveelheid wasmiddel reduceren. Hoe zachter het water, des te minder wasmiddel heeft u nodig.
- hoe vuil de was is, u kunt de hoeveelheid wasmiddel reduceren als de was minder vuil is. Gebruik minder wasmiddel voor een lading die niet erg vuil is.
- de hoeveelheid was, het is mogelijk om de hoeveelheid wasmiddel te reduceren wanneer u een kleine was heeft. Voor een kleinere lading is minder wasmiddel nodig.

De hoeveelheden die op de verpakking staan voor het wassen van fijne was, zijn meestal al op een kleinere lading was gebaseerd.

Volg die aanwijzingen goed op!

De hoeveelheid zeepoeder

Voor normale wasmiddelen en wasmiddelen met lage concentratie: voor een normaal bevuilde was kiest u een programma zonder voorwas.

Doe het wasmiddel in vak **II** van de zeeplade.

Voor een zwaar bevuilde was kiest u een programma met voorwas.

Doe $\frac{1}{4}$ van het wasmiddel in vak **I**, $\frac{3}{4}$ in vak **II** van de zeeplade.

Wanneer u waterverzachters gebruikt, doet u eerst het wasmiddel en daarna de verzachter in vak **II**.

Voor uiterst geconcentreerde wasmiddelen die geen tabletvorm hebben, moet u precies volgen wat er op de verpakking staat over de soort en de hoeveelheid zeep die u moet gebruiken.

Aangezien het moeilijk is om te controleren of het wasmiddel is opgenomen, wordt u aangeraden om de schepjes te gebruiken die in de verpakking zitten.

De hoeveelheid vloeibare zeep

Vloeibare zeep kan volgens de aanwijzingen van de verpakking gebruikt worden voor alle programma's zonder voorwas, door het aanbevolen zeepbakje te gebruiken dat in de trommel wordt geplaatst.

Handige wasadviezen

Advies over de manier waarop u uw machine op de meest milieuvriendelijke en kosteneffectieve manier kunt gebruiken.

Maximaliseren van de lading

Door de machine te vullen met de geadviseerde maximale lading, maakt u optimaal gebruik van energie, water, wasmiddel en tijd.

Door één keer een volle lading te wassen, in plaats van twee keer een halve lading, bespaart u 50% energie.

Wanneer is voorwassen echt noodzakelijk?

Alleen bij een erg vuile was!

Een energiebesparing van 5 tot 15% kan worden bereikt door minder vuile was niet voor te wassen.

Welke wastemperatuur moet u kiezen?

Als u vlekoplossers gebruikt, hoeft u uw was niet op meer dan 60°C te wassen.

Een energiebesparing van wel 50% kan worden bereikt door een wastemperatuur van 60°C te gebruiken.

Was

Was sorteren

- Aanbevolen wordt om alleen kleding te wassen die met water en zeep gewassen kan worden. Geen kleding wassen die alleen gestoomd mag worden.
- Als u kleden, spreien of andere zware materialen moet wassen, wordt u aangeraden om deze niet te centrifugeren.
- Sorteert de was op basis van materiaal, mate van bevulling en wastemperatuur: volg de labels op de kledingstukken.

Voorbeelden:

Was voor een heet programma 

Gekleurde, gemakkelijk te verzorgen stoffen   

Fijne en wolwas  

Handwas 

- Artikelen met de volgende wasinstructiesymbolen zijn niet geschikt voor de wasmachine:

Stomen - Niet wassen 

Voor zeer fijne artikelen, zoals vitrage, ondergoed, nylons, enz, is het een goed idee om een waszakje te gebruiken.

- Wollen artikelen moeten een etiket met het 'Pure Nieuwe Wol'-symbool hebben, als u ze in de machine wilt wassen, plus de aanwijzing 'niet matterend' of 'geschikt voor wasmachines'. Zoek het etiket en volg de wasinstructies.
- Nieuwe gekleurde artikelen kunnen vaak afgeven.

Hierdoor worden de meegewassen artikelen verkleurd.

Aanbevolen wordt daarom om gekleurde artikelen de eerste keer apart te wassen. Daarna kunnen de niet-kleurvaste artikelen alleen op 40°C samen met witte was gewassen worden.

Opmerking: bij het sorteren van de was

- controleer of er geen metalen voorwerpen in de kleding zit (zoals paperclips, veiligheidsspelden, spelden, munten, enz); mocht de machine tijdens de garantieperiode defect raken en mocht worden bepaald dat metalen voorwerpen daar de reden voor waren, dan krijgt u een rekening voor het voorrijden van de reparateur.
- maak de knopen van slopen vast, doe de ritsen dicht, sluit alle haken en ogen, riemen en lange ochtendjasceinturen.
- verwijder de gordijnhaken.
- lees de etiketten van de artikelen goed door.
- als u moeilijke vlekken ziet wanneer u de was sorteert, behandel ze dan met een speciale zeep of met een speciaal vlekkenoplosmiddel.

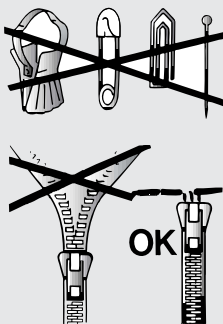

- Wij raden u niet aan om een volledige lading met alleen badstoffen artikelen te wassen, aangezien ze veel water absorberen en te zwaar worden voor de trommel.

De juiste manier om te wassen

De was voorbereiden

- A) Kies en sorteert de was volgens de wasinstructies van elk kledingstuk.
Lees de wasinstructies altijd goed door.

De was in de machine laden

- B) Doe de deur open.
C) Stop de was in de wasmachine. Sluit de deur, en zorg ervoor dat er geen kleding in de deur of in de verzegeling klem zit.

Het wasmiddel in de machine stoppen

- D) Doe de zeeplade open, kies een wasmiddel en stop er de juiste hoeveelheid in, op basis van de instructies van de fabrikant en van het advies in het 'Wasmiddel' hoofdstuk van deze gebruiksaanwijzing. Voeg andere washulpmiddelen toe. Sluit de zeeplade.
Vloeibare zeep wordt direct in de trommel geplaatst. Gebruik het aanbevolen zeepbakje.

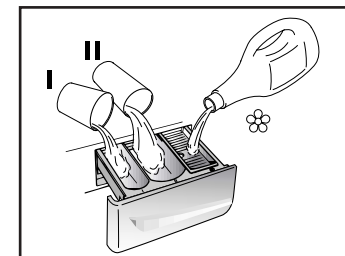

Wasprogramma kiezen

Raadpleeg het programmaoverzicht voor het meest geschikte programma. Draai de programmaknop naar het gewenste programma. Wacht tot het "STOP"-lampje begint te knipperen.

Druk op de benodigde extra functieknoppen (indien nodig).

Controleer of de waterkraan open staat en of de afvoerbus goed is geïnstalleerd.

Druk op de "Start/Pauze"-knop.

Het indrukken van de "Start/Pauze"-knop stelt de wasmachine in werking.

Het programma draait met de programmaknop gepositioneerd op het gekozen programma totdat het programma eindigt.

Waarschuwing: Indien er een onderbreking van stroom is, terijld e amchine aan staat, wordt het geselecteerde programma opgeslagen in een speciaal geheugen. Wanneer de stroom is hersteld, zal de machine verder gaan met het wasprogramma.

Na afloop van het wasprogramma:

Het indicatie lampje "programma einde" (STOP) gaat branden.

Wacht tot de deurvergrendeling ontgrendelt (circa 2 minuten na afloop van het wasprogramma).

Het indicatielampje voor de "Deurvergrendeling" gaat uit.

Draai de programmaknop naar de "UIT"-stand om de machine uit te schakelen.

Open de deur en haal uw wasgoed uit de machine.

Draai de waterkraan.

Schoonmaken en onderhoudsbeurten

Nooit op alcohol gebaseerde schuurmiddelen en/of verduunners op de buitenkant van uw wasmachine gebruiken. U kunt de buitenkant met een vochtige doek schoonmaken. De wasmachine heeft maar weinig routine-onderhoud:

- De zeeplades schoonmaken.
- Het filter schoonmaken.

De zeeplade schoonmaken

Alhoewel het niet strikt noodzakelijk is raden wij aan af en toe de vakjes voor de was- en bleekmiddelen en de toevoegingen schoon te maken.

- Haal de vakjes er uit door er voorzichtig aan te trekken.
- Schoonmaken met water.
- De vakjes opnieuw naar binnen schuiven.



HET REINIGEN VAN HET FILTER

De wasmachine is uitgerust met een speciale filter die materialen zoals knopen en munten tegenhoudt, die de afvoerslang kunnen blokkeren.

Aanbevolen wordt om het filter vaak schoon te maken, minstens eenmaal per maand.

De procedure voor het reinigen van het filter is als volgt.

- 1) Verwijder het klepje zoals weergegeven in figuur.
- 2) Gebruik het klepje voor het opvangen van achtergebleven water in het filter.
- 3) Draai de dop tegen de klok in open in verticale richting.
- 4) Verwijder het filter en maak het schoon.
- 5) Als het filter schoon is kan het met de klok mee weer in de opening gedraaid worden, vastgeschroefd worden en kan het klepje weer dicht gedaan worden, zoals boven in omgekeerde volgorde werd aangegeven.

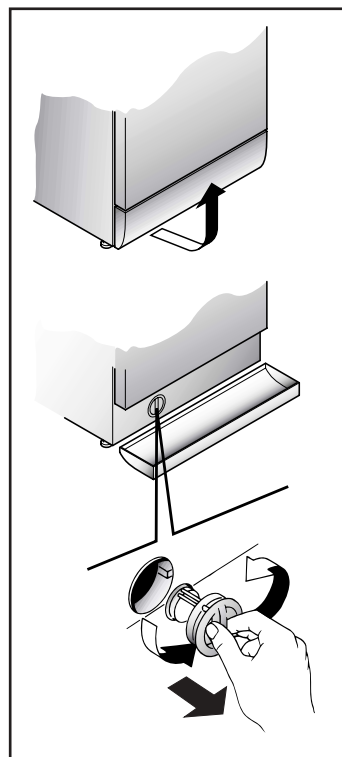

De machine verplaatsen of voor langere tijd opslaan wanneer hij niet wordt gebruikt

Als de machine vervoerd moet worden of langere tijd in onverwarmde plaatsen opgeslagen moet worden, moet al het resterende water uit alle slangen verwijderd worden.

Haal de stekker uit het stopcontact, en maak de afvoerslang los. Leg het in een teil of op de vloer, totdat al het water eruit gestroomd is.

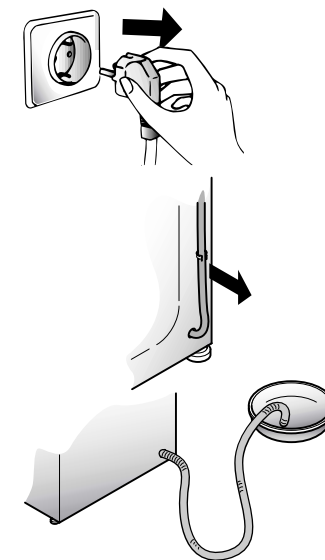

Problemen

Wat zou de reden kunnen zijn voor... Defecten die u zelf kunt oplossen

Voordat u de Service voor technisch advies belt, kunt u de volgende controlelijst afgaan. Er zullen voorrijkosten in rekening worden gebracht als blijkt dat de machine werkt of dat de machine niet juist werd geïnstalleerd of gebruikt. Als het probleem zich na de aanbevolen controles nog steeds voordoet, belt u Gias Service, zodat zij u telefonisch kunnen helpen.

PROBLEEM	OORZAAK	OPLOSSING
1. De machine functioneert op geen enkel programma	De stekker zit niet in het stopcontact. De machine is niet aangezet. De stroom is uitgevallen. Een zekering is doorgeslagen. De deur staat open. Er is een vertraagde start geprogrammeerd.	Steek de stekker in het stopcontact. Zet de machine aan. Lees het hoofdstuk 'Stroomstoring'. Controleren. Sluit de deur. Controleren.
2. De machine neemt geen water op	Zie oorzaak 1. De waterkraan is dicht. De programmaselector is niet juist ingesteld.	Controleren. De waterkraan opendraaien. De programmaselector juist instellen.
3. Het water wordt niet afgevoerd	Er zit een knik in de afvoerslang. Er bevinden zich voorwerpen in het filter. De machine werd niet juist aangesloten.	De afvoerslang recht trekken. Zie het hoofdstuk 'Schoonmaken en onderhoudsbeurten'. Controleer de installatie.
4. Er ligt water op de vloer rond de wasmachine	Een lekkende sluitring tussen de kraan en de vulslang. Een reepje stof of wat vuil tussen de deurverzegeling en het deurglas. Onjuist aangesloten.	Vervang de sluitring en draai de verbinding aan. Stop de lading opnieuw in de machine en houd kleding weg van de rubberen deurverzegeling en het deurglas. Controleer de wateraansluiting.
5. De machine centrifugeert niet	Het water staat nog in de trommel. De optie 'centrifugefunctie annuleren' werd gekozen (alleen voor bepaalde modellen). Onevenwichtige lading.	Wacht een paar minuten voordat de machine het water afvoert. Controleren. Plaats de lading evenwichtig in de trommel.
6. De machine trilt erg tijdens het centrifugeren	De wasmachine staat niet horizontaal. De lading is niet evenwichtig verdeeld. De vervoersbeugels werden niet verwijderd.	De speciale instelbare voetjes afstellen. De was gelijkmatig verdelen. Verwijder de vervoersbeugels. (Zie het hoofdstuk 'Installeren'.)
7. De deur gaat niet open	U moet twee minuten wachten na afloop van het programma.	Wacht twee minuten.

De machine maakt tijdens het centrifugeren een ander geluid. Dit komt door de aanwezigheid van de meerfasen motor die betere prestaties mogelijk maakt.

Het is onwaarschijnlijk dat het water in de trommel zichtbaar is! Dit komt door de moderne technologie, waarmee dezelfde was- en spoelresultaten verkregen worden, met een veel lager waterverbruik.

Opmerking:

Het gebruik van milieuvriendelijke, fosfaatvrije wasmiddelen (lees de informatie op de verpakking) kan de volgende gevolgen hebben:

- Het afvalwater kan troebeler zijn vanwege de aanwezigheid van een wit poeder (zeolieten) dat in het water zit, zonder dat de spoelprestatie hierdoor negatief wordt beïnvloed.
- De aanwezigheid van een wit poeder op de schone was, die niet door het materiaal wordt geabsorbeerd en die de kleur van het materiaal niet wijzigt.
- De aanwezigheid van schuim in het laatste spoelwater is niet noodzakelijkerwijs een indicatie van een slechte spoelfunctie.
- In dergelijke gevallen brengt een extra spoelcyclus geen oplossing.

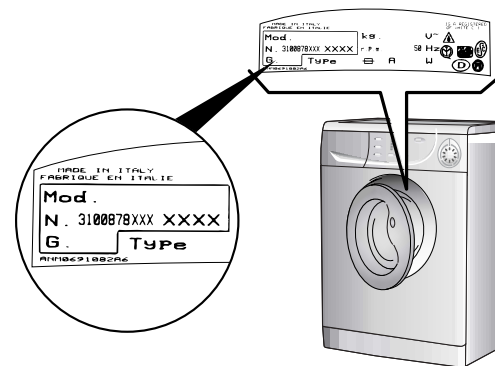

Fig. 2

Technische informatie	
<ul style="list-style-type: none"> ■ Max. lading met droge was ■ Waterdruk 	<p>5 kg (0,05÷0,8 MPa)</p>
<p>Afmetingen</p> <ul style="list-style-type: none"> ■ Breedte ■ Diepte ■ Hoogte 	<p>60 cm 52 cm 85 cm</p>

N.B.: Informatie over de elektrische specificaties staat op de plaat op de voorkant van de wasmachine (bij de deur). U heeft de gegevens op die plaat nodig als u contact op neemt met Gias Service.

CE Dit apparaat voldoet aan de EEC richtlijnen 89/336, 73/23 en eventuele wijzigingen.

Klantenservice

De machine staat onder garantie, waardoor u tijdens de garantieperiode gratis gebruik kunt maken van de Gias Service, behalve de prijs van het telefoontje. Vergeet niet om binnen 10 dagen na de aankoopdatum het garantiecertificaat op te sturen.

Bewaar het ontvangstbewijs van de winkelier waar u de machine gekocht heeft om dit aan de reparateur te tonen, mocht hij het bewijs nodig hebben.

Als uw machine defect is of niet juist functioneert, dan raden wij u aan om eerst het hoofdstuk 'Problemen' door te lezen, voordat u contact op neemt met Gias Service.

Als het probleem zich na alle aanbevolen controles nog steeds voordoet, dan kunt u bellen met Gias Service.

U betaalt voor het telefoontje en u wordt direct verbonden met Gias Service. Het is belangrijk dat u de adviseur het modelnummer en het serienummer van uw machine doorgeeft, die u op de kenplaat aan de voorkant van de wasmachine (bij de deur) kunt vinden (16 tekens, beginnend met het nummer 3). Hierdoor kunnen wij u beter van dienst zijn.



Instelleren & uittesten

Breng de machine (zonder de onderkant van de verpakking) dicht bij de plaats waar hij komt te staan.

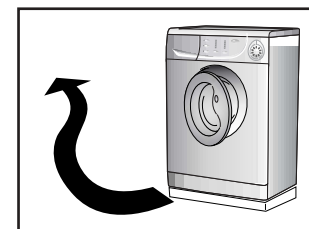

Knip het ringetje waarmee de slang en de snoer vast zit door.

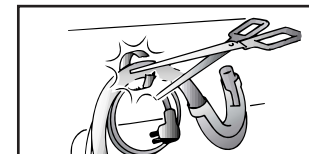

Draai de middelste schroef (A) los; draai de vier schroeven aan de zijkant (B) los en verwijder het dwarsstuk (C).

Houd het apparaat schuin naar voren, verwijder de plastic zakken en haal voorzichtig de twee polystyreen blokken aan de zijkanten eraf door ze naar beneden te trekken.

Stop de afsluitdopjes in de gaatjes (deze bevinden zich in de bijgeleverde enveloppe).

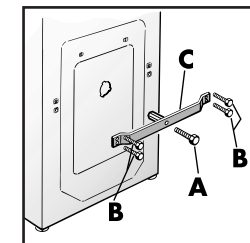
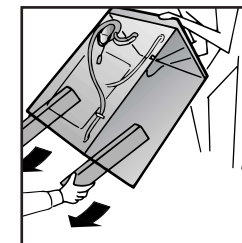
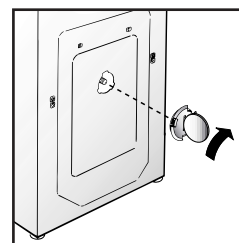

WAARSCHUWING: ZORG ERVOOR DAT HET VERPAKKINGSMATERIAAL BUITEN HET BEREIK VAN KINDEREN BLIJFT OMDAT DAT GEVAAR KAN OPLEVEREN.

Bevestig de dempplaat op de bodem, (zie tekening).

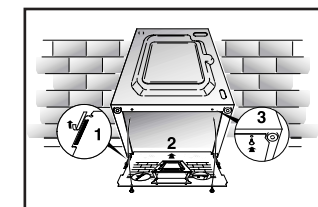

Zet de machine waterpas door middel van de voorvoetjes.

- Kontra moer losdraaien.
- Apparaat waterpas zetten m.b.v. verstelbare voeten (maak eventueel gebruik van een waterpas).
- Kontra moer weer vastdraaien.

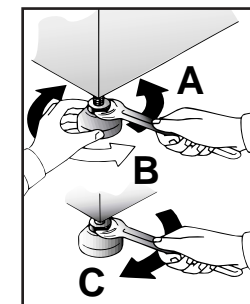

Opmerking: aanbevolen wordt om de transportbeugel en de schroeven te bewaren, zodat de machine de volgende keer veilig vervoerd kan worden.

De fabrikant is niet verantwoordelijk voor beschadigingen aan de machine als de instructies over transportbeveiliging niet zijn opgevolgd. De gebruiker is verantwoordelijk voor alle installatiekosten.

De vulslang aansluiten

Deze machine heeft een vulslang met aan beide uiteinden getapte beslagringen van 19 mm. De slang wordt aan het getapte aansluitpunt van de machine en aan de waterkraan aangesloten.

Gebruik alleen de bijgeleverde nieuwe slang om de machine aan te sluiten en zorg ervoor dat de zegeldrukkingen binnen de slangverbindingen op hun plaats zitten. Geen oude slangen op de bestaande installaties aansluiten.

De verbindingen niet te strak aandraaien. Met de hand aandraaien is voldoende. De slangen niet laten samenknijpen en geen knik in de slang leggen.

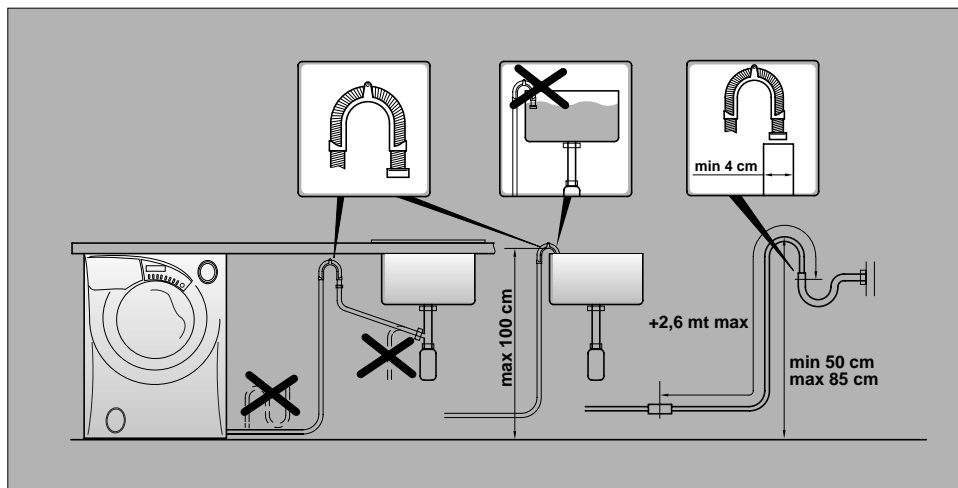
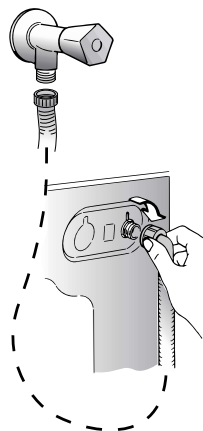

Opmerking:

aanbevolen wordt om de wasmachine na elke wasbeurt van de water- en stroomvoorziening af te halen.

Het uitlaateinde van de afvoerslang moet minimaal 50 cm en maximaal 85 cm van de grond af zijn opgesteld.

Elektriciteitsvoorziening en veiligheidsadvies

Wasmachines functioneren bij een spanning van 230 V, 50 Hz enkele fase. Controleer of de conductor krachtig genoeg is voor een voorziening van minstens 3,0 kW, en steek de stekker daarna in een geaard stopcontact.

Elektriciteit kan erg gevaarlijk zijn. Deze machine moet geaard zijn.

Het stopcontact en de stekker van de machine moeten van hetzelfde soort zijn.

U wordt niet aangeraden om meerdere adapters en/of verlengsnoeren te gebruiken.

Na installatie, plaatst u het apparaat zo, het stopcontact makkelijk toegankelijk is.

Als de stroomkabel van het toestel beschadigd is, dan moet hij vervangen worden door een speciaal snoer dat alleen bij Gias Nederland of bij een erkende **Candy** dealer verkrijgbaar is.

CANDY

Wij stellen ons niet aansprakelijk voor eventuele drukfouten. Kleine veranderingen en technische ontwikkelingen zijn voorbehouden.



05.02 - 41014634 - Printed in Italy - Imprimé en Italie