



Instruction Book

CDC779XT

Condenser Tumble Dryer

Inleiding	75
Afleveringsinformatie	75
Uitpakken van het product	75
Veiligheidsaanwijzingen	76
Installatie	76
Gebruik	76
De was	77
Het milieu	77
GIAS-Service	77
Installatie	78
Elektrische vereisten	78
De voeten verstellen	78
Ventilatie	79
De lading voorbereiden	80
Vorbereiding van de kleren	80
Sorteren van het wasgoed	81
Droogadvies	82
Niet in de droogtrommel doen	82
Energie besparen	82
Richtlijnen voor het drogen	82
Bediening & indicatielampjes	83
Deur en filter	84
De deur openen	84
Filter	84
Filter Schoonmaken Indicatielampje	84
Watercontainer	85
Om het reservoir te verwijderen	85
Condensator	86
De condensator verwijderen	86
Het programma kiezen	87
Bediening	88
Het programma annuleren en resetten	88
Startkeuze functie	88
Schoonmaken en Onderhoudsbeurten	89
Schoonmaken van de droger	89
Technische specificaties	89
Storingen	90
Klantenservice	91
Reserveonderdelen	91
GIAS-Service	91

Inleiding

Lees deze instructies zorgvuldig door en gebruik deze machine op basis van deze aanwijzingen. Dit boekje geeft u naast belangrijke richtlijnen voor het veilige gebruik de veilige installatie en het veilige onderhoud van de machine ook enkele nuttige tips over hoe u de beste resultaten bekomt wanneer u met deze machine wast.

Bewaar alle documentatie op een veilige plek zodat u of de toekomstige eigenaars van de machine ze in de toekomst opnieuw kunnen raadplegen

Afleveringsinformatie

Controleer dat de volgende items samen met de wasmachine werden geleverd:

- Handleiding
- Garantiekaart
- Energiekeurmerk
- Afvoerslang set

Controleer of de machine schade heeft opgelopen tijdens het vervoer. Indien dit het geval is, neem dan contact op met GIAS.

Als u de bovenstaande aanwijzingen niet opvolgt, kan de veiligheid van de machine niet worden gegarandeerd. Indien het probleem met uw machine wordt veroorzaakt door misbruik, kunnen de kosten van de onderhoudsbeurt aan u worden doorberekend.

Uitpakken van het product

Verwijder de machine uit de verpakking op de plek waar u de machine wilt plaatsen.

1. Snij voorzichtig rond de voet van de verpakking en langs een hoek omhoog.
2. Verwijder de hoes van polyethyleen en til de droger van de polystyrene voet.

Gooi de verpakking veilig weg. Zorg dat de verpakking buiten bereik van kinderen blijft, het vormt een potentieel gevaar.

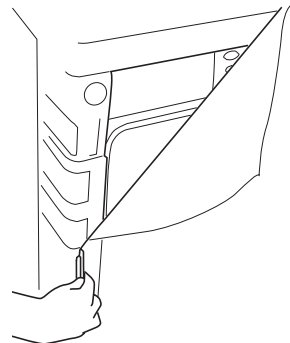

Veiligheidsaanwijzingen

Installatie

- Controleer het apparaat op zichtbare beschadigingen vooraleer u het gebruikt. Gebruik het niet als het beschadigd is maar neem contact op met GIAS-Service.
- Gebruik geen adapters, meervoudige stekkers en/of verlengsnoeren.
- Dit apparaat mag niet worden geïnstalleerd in een badkamer of douchekamer.
- Installeer de droger nooit tegen gordijnen aan en zorg ervoor dat er geen artikelen achter de droger kunnen vallen en zich daar kunnen ophopen.

Gebruik

- **WAARSCHUWING** Misbruik van een droogtrommel kan brand veroorzaken.
- Deze machine is alleen voor huishoudelijk gebruik, m.a.w. voor het drogen van huishoudelijk textiel en kleding.
- Dit apparaat mag uitsluitend gebruikt worden voor het doel waarvoor het vervaardigd is, zoals dat in deze handleiding beschreven wordt. Verzeker u ervan dat u de instructies voor de installatie en het gebruik volledig begrijpt voordat u de machine gebruikt.
- Raak de machine niet aan als uw handen of voeten nat of vochtig zijn.
- Leun niet tegen de deur als u de machine laadt en gebruik de deur niet om de machine op te tillen of te verplaatsen.
- Sta niet toe dat kinderen met de machine of de bediening ervan spelen.
- **WAARSCHUWING** Gebruik het apparaat niet als de pluizenfilter niet geplaatst of beschadigd is; pluiz kan ontbranden.
- **WAARSCHUWING** Op de plaats van het symbool voor warm oppervlak  kan de temperatuur tijdens het drogen tot meer dan 60 graden C stijgen.
- Haal de stekker uit het stopcontact. Haal altijd de stekker uit het stopcontact voordat u de machine schoonmaakt.
- Blijf deze machine niet gebruiken als ze een gebrek lijkt te hebben.
- Pluizen of dons mogen zich niet op de grond rondom de buitenkant van de machine ophopen.
- De trommel kan vanbinnen erg heet worden. Wacht altijd met het uithalen van het wasgoed tot de afkoelingsperiode van de droger voorbij is.

De was

- **WAARSCHUWING** Geen stoffen in de droogtrommel doen die met chemische reinigingsvloeistoffen zijn behandeld.
- **WAARSCHUWING** Materialen uit schuimrubber kunnen onder bepaalde omstandigheden, wanneer ze verhit worden, spontaan ontbranden. Schuimplastic, schuimrubber en rubberachtige materialen zijn niet geschikt om in de droogtrommel gedroogd te worden. Artikelen die van deze materialen gemaakt zijn **MOGEN NIET** in de droger gestopt worden.
- Bekijk altijd de wasvoorschriften op het wasgoed om te controleren of u het in de droger mag drogen.
- Kleren moeten gecentrifugeerd of grondig uitgewrongen worden, voordat zij in de droogtrommel gestopt worden. Druipnatte kleren mogen **NIET** in de droger gestopt worden.
- Aanstekers en lucifers mogen niet in zakken blijven zitten en gebruik **NOOIT** ontvlambare vloeistoffen in de buurt van het apparaat.
- Glasvezelgordijnen mogen **NOOIT** in dit apparaat worden gestopt. Er kunnen zich huidirritaties voordoen als andere kledingstukken met de glasvezels in aanraking geweest zijn.
- Kledingstukken die behandeld of vervuild zijn met brandbare schoonmaakmiddelen of producten zoals benzine, bakolie of aërosols, **MOGEN NIET** in deze machine gedroogd worden.

Het milieu

- Alle verpakkingsmaterialen zijn milieuvriendelijk en recyclebaar. Doe de verpakkingsmaterialen op een milieuvriendelijke manier van de hand. Uw gemeente kan u informeren over de beste manier om deze materialen weg te ruimen.
- Wanneer u een oude wasmachine van de hand doet, moet u voor alle veiligheid de stekker uit het stopcontact halen, het stroomsnoer afknippen en dit samen met de stekker vernietigen. Om te voorkomen dat kinderen zichzelf in de machine opsluiten, breekt u de scharnieren of het slot van de deur.

GIAS-Service

- Om te zorgen voor een continue veilige en efficiënte werking van dit apparaat, bevelen wij aan dat servicing of reparaties alleen worden uitgevoerd door een bevoegde GIAS onderhoudsmonteur.

Als de machine niet correct functioneert of kapot gaat, schakel het dan uit en haal de stekker uit het stopcontact. Wendt u tot GIAS-Service voor reparaties.

Installatie

Indien het probleem met uw machine wordt veroorzaakt door een verkeerde installatie, kunnen de kosten van de onderhoudsbeurt aan u worden doorberekend.

Als de stroomkabel van het toestel beschadigd is, dan moet hij vervangen worden door een speciaal snoer dat alleen bij servicedienst van GIAS verkrijgbaar is. De kabel moet door een bekwaam persoon worden geïnstalleerd.

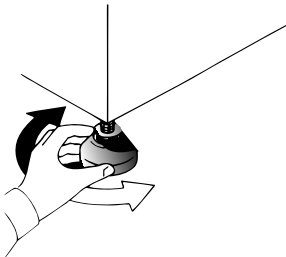

Elektrische vereisten

Drogers worden geleverd om te kunnen werken op een voltage van 230V, 50 Hz monophase. Controleer of het voedingscircuit ten minste 16A bedraagt.

Elektriciteit kan erg gevaarlijk zijn.

Deze machine moet geaard zijn.

Het stopcontact en de stekker van de machine moeten van hetzelfde soort zijn.

Gebruik geen meervoudige adapters en/of verlengsnoeren.

Nadat het apparaat is geïnstalleerd, moet de stekker bereikbaar blijven om uit het stopcontact te halen.

De draden in het stroomsnoer hebben de volgende kleuren:

Blauw

NEUTRAAL

Bruin

ONDER STROOM

Groen en Geel

AARDVERBINDING

CE apparaat voldoet aan de Europese richtlijn 89/336/EEC, 73/23/EEC en volgende aanvullingen.

Sluit de machine niet aan en start deze niet voordat de installatie is voltooid.

Voor uw veiligheid moet deze droger op de juiste manier worden geïnstalleerd.

Als er ook maar enige twijfel bestaat over de installatie, bel dan de GIAS-Service voor advies.

De voeten verstellen

Als de machine is geplaatst, moeten de voeten worden veresteld zodat de machine waterpas staat.

Verstel de vier voeten zodat de machine stevig en waterpas staat.

Ventilatie

Er moet voldoende ventilatie zijn in de kamer waar de droger staat om te voorkomen dat de dat gassen van andere apparaten die brandstof verbranden, waaronder een open haard, de kamer in worden gezogen als de droger wordt gebruikt.

- Afzuiglucht mag niet in een via een afvoer waarlangs uitlaatstoffen van mechanismen die gas of andere brandstoffen verbranden, worden afgevoerd.
- Controleer regelmatig dat de lucht die door de droger stroomt, niet geblokkeerd wordt.
- Controleer na gebruik de pluizenfilter en maak die indien nodig schoon.
- De aanvoeren en afvoeren moeten vrij gehouden worden van obstructies. Om te zorgen voor voldoende ventilatie moet de ruimte tussen de onderkant van de machine en de vloer vrij blijven. Er moet een opening van ten minste 12 mm zijn tussen de machine en enig obstakel.
- Voorkom dat artikelen achter de droger vallen of zich daar ophopen omdat deze de luchtaanvoer en afvoer kunnen belemmeren.
- Installeer de droger **NOOIT** tegen gordijnen aan.

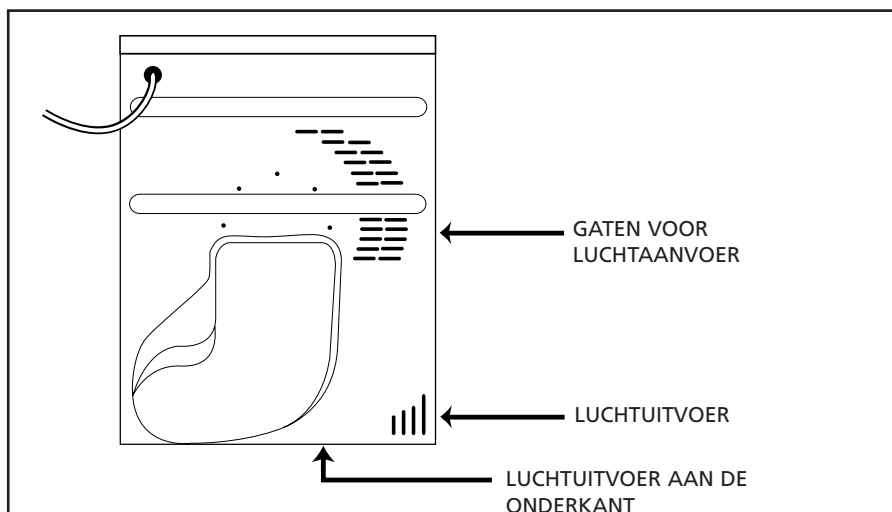

Het wasgoed voorbereiden

Alvorens de droogtrommel voor de eerste keer te gebruiken:

- Lees deze handleiding a.u.b. aandachtig door.
- Verwijder alle artikelen die in de trommel zijn gepakt.
- Veeg de binnenkant van de trommel en de deur met een vochtige doek af om alle stof te verwijderen dat zich tijdens het vervoer kan hebben verzameld.

Vorbereiding van de kleren

Zorg ervoor dat het wasgoed dat u wilt drogen, geschikt is voor het drogen in een droogtrommel, zoals wordt aangegeven door de wasvoorschriften op ieder artikel.

Controleer dat alle sluitingen dicht zijn en dat de zakken leeg zijn. Keer de kleren binnenstebuiten. Leg de kleren losjes in de trommel om ervoor te zorgen dat ze niet in elkaar verward raken.

Maximaal te drogen gewicht

- Katoen Max. 7 kg
- Synthetische stoffen Max. 3,5 kg

Overlaadt de trommel niet. Grote stukken kunnen wanneer ze nat zijn de maximaal toegelaten waslading overschrijden (bijvoorbeeld: slaapzakken, donsdekens).

Sorteer het wasgoed als volgt:

- **Op wasvoorschrift**

Deze vindt u in de kraag of in de binnenaad:



Kan in de droogtrommel gedroogd worden.



Drogen in de droogtrommel op hoge temperatuur.



Drogen in de droogtrommel alleen op lage temperatuur.



Niet in de droogtrommel drogen.

Als de stof geen wasvoorschrift heeft, kunt u er van uitgaan dat het niet geschikt is voor de droogtrommel.

- **Op hoeveelheid en dikte**

Altijd wanneer de hoeveelheid wasgoed groter is dan de capaciteit van de droger, sorteer de kleren op dikte (b.v. handdoeken apart van dun ondergoed).

- **Op type stof**

Katoen/linnen: Handdoeken, jersey katoen, bed- en tafellinnen.

Synthetische stoffen: Blouses, overhemden, overalls, enz. gemaakt van polyester of polyamide, evenals voor gemengd katoen/synthetisch.

- **Op de temperatuur van het drogen**

Sorteer op: strijkdroog, kastdroog, enz. Voor fijn goed druk op de -knop om een lage droogtemperatuur in te stellen.

Droogadvies

BELANGRIJK: Stop geen artikelen in de droogtrommel, die zijn behandeld met een chemische reinigingsvloeistof en ook geen rubber kleren (gevaar voor brand of explosie).

Gedurende de laatste 15 minuten draait de was altijd in koude lucht.

Niet in de droogtrommel drogen:

Wol, zijde, fijn goed, nylon kousen, fijn borduurwerk, stoffen met metalen versieringen, kledingstukken met pvc of leren randen, trainingsschoenen, artikelen met een groot volume zoals slaapzakken, enz.

Energiebesparing

Stop alleen wasgoed in de droogtrommel dat grondig is uitgewrongen of gecentrifugeerd. Hoe droger het wasgoed, hoe korter de droogtijd waardoor elektriciteit wordt bespaard.

ALTIJD







- Probeer altijd om het maximale gewicht aan wasgoed te drogen, zo bespaart u tijd en elektriciteit.
- Controleer altijd voor iedere droogcyclus of de filter schoon is.

NOOIT

- Stop nooit meer dan het maximale gewicht in de droger, dit is verspilling van tijd en elektriciteit.
- Stop nooit druijnat wasgoed in de droogtrommel, dit kan het apparaat beschadigen.

Richtlijnen voor het drogen

De tabel toont de gemiddelde droogtijden, afhankelijk van het soort stof en de vochtigheid van de kleren.

Weefsel	TEMPERATUUR INSTELLING	INDICATIE LAMPJE	MAXIMALE BELADING	HALFVOLLE BELADING	MINIMALE BELADING
KATOEN 	 HOOG	UIT	140-160 Min	70-80 Min	50-65 Min
SYNTHETISCH 	 LAAG	AAN	-	70-80 Min	40-55 Min
ACRYL 	 LAAG	AAN	-	50-65 Min	30-40 Min

Bedieningsknoppen en indicatielampjes

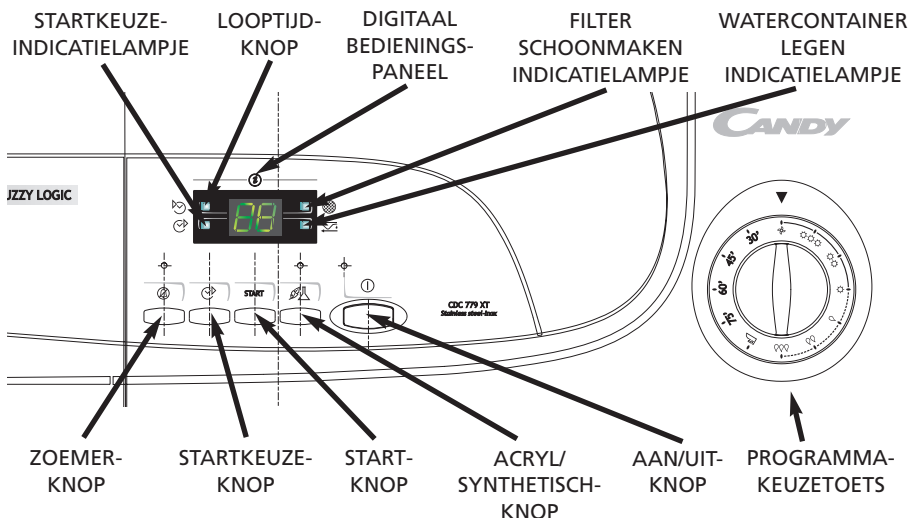

Bedieningspaneel en indicatielampjes

Programmakeuzetoets – Kies het gewenste programma

Aan/Uit knop en indicatielampje ① – Indrukken om aan te zetten, het indicatielampje zal gaan branden. Het bedieningspaneel toont het gekozen programma (zie Programmaoverzicht)

Acryl/Synthetisch-knop  – Indrukken om de temperatuur te verlagen voor het drogen van fijn goed. Het indicatielampje boven de knop zal gaan branden. Om de temperatuurinstelling te veranderen moet het programma gereset worden

Lage Temperatuur - Indicatielampje **AAN**

Hoge temperatuur - Indicatielampje **UIT**

START knop – Druk op START om het gekozen droogprogramma te starten. 5 seconden indrukken om het programma te annuleren/resetten

Starkeuze-knop  – Hiermee kan de gebruiker het tijdstip van de start van de droogcyclus bepalen (lees voor bediening de beschrijving op pagina 88)

Zoemer-knop  – De zoemer is ingeschakeld bij standaard gebruik. Om de zoemer uit te schakelen, drukt u op de knop en het indicatielampje zal gaan branden

Indicatielampje Watercontainer Legen  – Brandt wanneer de watercontainerlade vol is

Filtercontrolelampje – Brandt wanneer de filter schoongemaakt moet worden.

Looptijd-indicatielampje  – Brandt wanneer het programma start

Startkeuze-indicatielampje  – Lampje knippert wanneer het programma start.

Digitaal Bedieningspaneel – Het tweecijferig bedieningspaneel toont het gekozen programma, de Startkeuze en de Looptijd van het programma.

Deur en filter

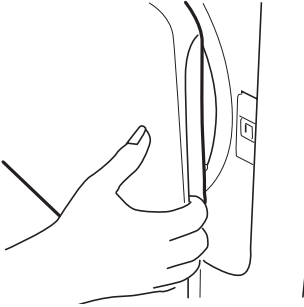

De deur openen

Trek aan de hendel om de deur te openen.

Om de droger opnieuw te starten, doet u de deur dicht en drukt u op .

WAARSCHUWING!

Wanneer de droger in gebruik is, kunnen de trommel en de deur **ERG WARM** worden.

Filter

BELANGRIJK: Controleer, om ervoor te zorgen dat de droger efficiënt blijft werken, voor iedere droogcyclus of de pluizenfilter schoon is.

1. Trek de filter omhoog.
2. Open de filter zoals getoond wordt.
3. Haal de pluizen met een zacht borsteltje of met uw vingertoppen voorzichtig weg.
4. Klik de filter samen en duw hem terug op zijn plaats.

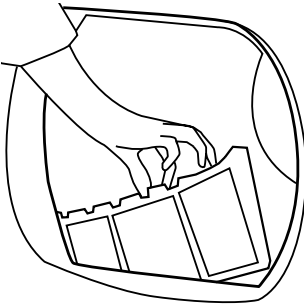

Filter Schoonmaken Indicatielampje

 brandt wanneer het filter schoongemaakt moet worden.

Als het wasgoed niet droog wordt, controleer dan of de filter verstopt is.

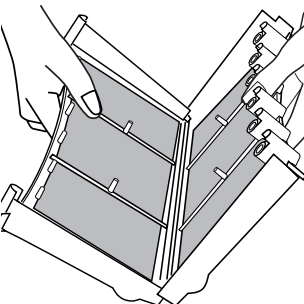

Watercontainer

Het water dat tijdens de droogcyclus uit de was wordt verwijderd, wordt verzameld in een reservoir onderaan de droogmachine.

Wanneer de container vol is zal het indicatielampje  op het regelpaneel gaan branden en **MOET** de container worden geleegd. Maar, we raden aan dat de container na iedere droogcyclus wordt geleegd.

OPMERKING: Tijdens de eerste cycli van een nieuwe machine wordt er weinig water verzameld in het reservoir omdat eerst het interne reservoir wordt gevuld.

Om het reservoir te verwijderen

1. Trek de lade voorzichtig naar buiten tot het helemaal is verwijderd. Ondersteun de lade met twee handen. Wanneer de watercontainer vol is, zal deze ongeveer 4kg wegen.

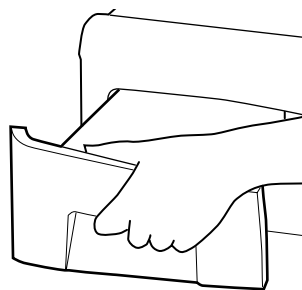

2. Maak het deksel open dat bovenop de container zit en gooi het water weg. Sluit het deksel en schuif het waterreservoir weer op zijn plaats. **DRUK GOED OP ZIJN PLAATS.**

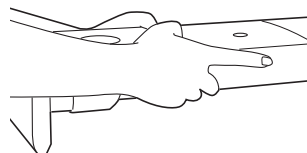

OPMERKING: Wanneer u een afvoermogelijkheid bij de droger heeft, kunt u de afvoerset gebruiken waarmee een permanente afvoer ontstaat voor het door de droger verzamelde water. Hierdoor hoeft de waterlade niet meer geleegd te worden. U vindt alle informatie over de montage van de set in de verpakking van de set.

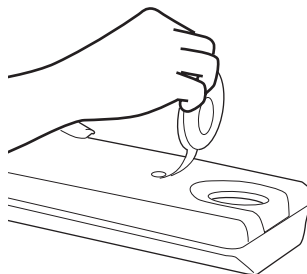

Condensator

Belangrijk: Zet het apparaat altijd uit en trek de stekker uit het stopcontact alvorens u de condensator schoonmaakt.

Controleer regelmatig of de condensator schoon is om de efficiëntie van de droger te handhaven.

De condensator verwijderen

1. Trek voorzichtig aan de onderkant van de schopplaat zodat ze van de droger los komt. U kunt vervolgens de scharnieren aan de bovenkant losmaken en de schopplaat volledig verwijderen.
2. Draai de twee sluihendels tegen de klok in en haal de condensator uit de machine.
3. Haal de condens-unit uit de machine.

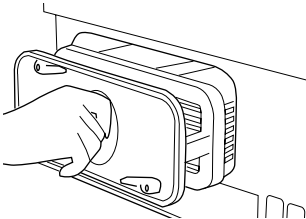
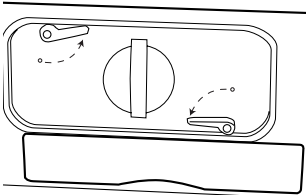
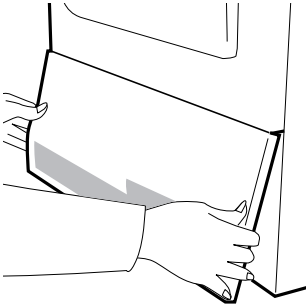

4. Haal voorzichtig alle stof of pluizen met een doek weg, was de unit daarna door hem onder een stromende kraan te houden en hem zo te draaien dat er water tussen de platen stroomt, waardoor alle stof of pluizen verwijderd worden.
5. Plaats de condensator opnieuw. Zorg ervoor dat u hem in de juiste richting plaatst (volgens de pijl) en druk hem stevig aan. Draai de twee hendels weer met de klok mee aan.
6. Plaats de schopplaat terug.

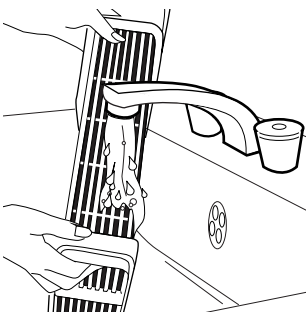

Het programma kiezen

De Sensor Wasdroger biedt veel opties voor het drogen van wasgoed onder alle omstandigheden.

In de onderstaande tabel staan de programma's en functie van ieder programma vermeld.

Programma	Beschrijving
Kurkdroog ☀☀☀	Kies de droogtegraad die u wenst. Dit varieert van Kurkdroog voor handdoeken en badjassen, naar Kastdroog voor artikelen die zonder strijken opgeborgen worden, tot de programma's die het wasgoed strijkklaar maken.
Extra droog ☀☀	
Kastdroog ☀	
Strijkdroog 💧	
Medium droog 💧💧	
Enigszins droog 💧💧💧	
Snel Strijken 📁	Het programma Snel Strijken heeft een verzorgings- en kreukherstellende functie. De droger zal gedurende 9 minuten het wasgoed verwarmen, gevolgd door een afkoelingsperiode van 3 minuten. Dit is vooral handig voor kledingstukken die misschien enige tijd voorafgaande aan het strijken zijn blijven liggen, b.v. in een wasmand. Het is eveneens mogelijk dat er kledingstukken stijf zijn geworden toen ze buiten aan de waslijn of binnen op een radiator droogden. De Snel Strijken-behandeling maakt de kreuken in de stof zachter wat het strijken sneller en gemakkelijker maakt.
75'	75 minuten drogen
60'	60 minuten drogen
45'	45 minuten drogen
30'	30 minuten drogen
Oprissen ✂	Was draaien in koude lucht



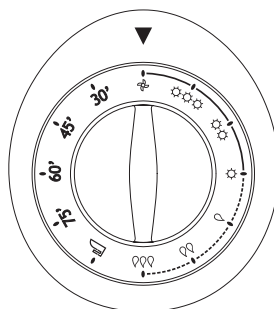

Opmerking: Het is mogelijk dat de sensor een kleine lading van kleine artikelen niet waarneemt. Gebruik imerprogramma's voor kleine ladingen en aparte artikelen of voorgedroogde stoffen met een laag vochtgehalte. Stel het programma tussen 30 en 75 minuten afhankelijk van de grootte van de lading en de vereiste droogte en slecteer een hoge of lage temperatuur afhankelijk van het soort stof.

Als de sensor het artikel niet waarneemt, zal de droger slechts 10 minuten draaien, waarna het op afkoelen overgaat.

Als de lading te groot of te nat is om te drogen, zal de droger na 180 minuten automatisch op afkoelen overgaan.



Bediening

1. Doe de deur open en laad de trommel met wasgoed. Zorg ervoor dat de kledingstukken het sluiten van de deur niet belemmeren.
2. Doe de deur voorzichtig dicht waarbij u haar langzaam aandrukt tot u ze hoort 'dichtklikken'.
3. Druk op de  knop om de droger aan te zetten. Het indicatielampje gaat branden en het programmanummer wordt weergegeven.
4. Draai de Programmakeuzeschakelaar om het gewenste droogprogramma te kiezen (zie Programmaoverzicht).
5. Indien u synthetische, acryl of fijne artikelen droogt, drukt u op de  knop om de temperatuur te verlagen. Het lampje boven de drukknop brandt wanneer een lage temperatuur is ingesteld. Om de keuze ongedaan te maken moet de machine gereset worden.
6. Druk op de STARTknop. De droger start automatisch en het  indicatielampje brandt ononderbroken. Het bedieningspaneel toont de tijdsduur tot het einde van het programma.
7. Het bedieningspaneel toont de voortgang van het drogen door de resterende tijd te tonen, het  indicatielampje blijft branden.
8. Indien de deur tijdens het programma wordt geopend om de was te controleren, drukt u op START om het drogen opnieuw te starten na het sluiten van de deur.
9. Wanneer het 15' indicatielampje brandt, gaat de afkoelingsfase in. De kleding draaien in koude lucht zodat de lading af kan koelen.
10. Wanneer het programma afgelopen is, verschijnt op het bedieningspaneel 0'min. en de zoemer zal 10 seconden klinken.

Het programma annuleren en resetten

Druk 5 seconden op de START knop om een programma te annuleren. Het knipperen van het indicatielampje geeft aan dat de machine is gereset. Het is mogelijk om tijdens de eerste 10 minuten het programma te veranderen zonder de annuleer en reset functie te gebruiken.

Startkeuze functie

Met de Startkeuze functie  kan de gebruiker de start van de droogcyclus tot 23 uur uitstellen.

Wanneer de functie is gekozen, toont het bedieningspaneel een uitstel van 2 uur. Iedere volgende druk op de knop zal het uitstel met 1 uur verlengen tot een maximum van 23 uur.

Druk op START om het programma te starten en het bedieningspaneel geeft de resterende tijd aan en zal na het verstrijken van die tijd de droogcyclus uitvoeren.

Opmerking: Indien START niet binnen 5 seconden wordt ingedrukt, wordt de Startkeuze automatisch geannuleerd.

WAARSCHUWING!

De trommel, de deur en het wasgoed kunnen erg warm zijn.

Schoonmaken en Onderhoudsbeurten

Schoonmaken van de droger

- Maak het filter schoon en leeg het waterreservoir na iedere droogcyclus.
- Maak de condensator regelmatig schoon.
- Veeg na iedere gebruikperiode de binnenkant van de trommel af en laat de deur een poosje open zodat ze kan drogen door de circulatie van de lucht.
- Veeg de buitenkant van de machine en de deur af met een zachte doek.
- **GEEN** schuursponsjes of schoonmaakmiddelen gebruiken.
- Om te voorkomen dat de deur plakt of pluis zich ophoopt, moet u de binnendeur regelmatig schoonmaken met een natte doek.

BELANGRIJK

Voor u dit apparaat schoonmaakt, moet u het altijd uitschakelen en de stekker uit het stopcontact halen.

Technische specificaties

Trommelcapaciteit	115 liter
Maximale lading	7 kg
Hoogte	85cm
Breedte	60 cm
Diepte	60 cm
Energieniveaugroep	C

De elektrische gegevens vindt u op het kwalificatie-etiket op de voorkant van de droger (met de deur open).

Storingen

Wat zou de reden kunnen zijn voor...

Defecten die u zelf kunt oplossen

Voordat u de GIAS-Service voor technisch advies belt, kunt u de volgende controlelijst afgaan. Er zullen kosten worden aangerekend als blijkt dat de machine werkt of dat de machine niet juist werd geïnstalleerd of gebruikt. Als het probleem zich na de aanbevolen controles nog steeds voordoet, belt u GIAS-Service, zodat zij u telefonisch kunnen helpen.

De droogtijd is te lang/kleren zijn niet droog genoeg...

- Hebt u de juiste droogtijd/het juiste programma gekozen?
- Waren de kleren te nat? Waren de kleren grondig uitgewrongen of gecentrifugeerd?
- Moet het filter schoongemaakt worden?
- Moet de condensator schoongemaakt worden?
- Is de droger te vol geladen?
- Worden de aan- en afvoeren en het ondersteuk van de droger niet geblokkeerd?
- Is de -knop geselecteerd voor een voorgaande cyclus?

De droger werkt niet...

- Staat er spanning op het elektriciteits snoer van de droger? Controleer dit door het met een ander apparaat te gebruiken, zoals een tafellamp.
- Is de stekker op de juiste manier verbonden met de netspanning?
- Is de stroom uitgevallen?
- Is de zekering doorgeslagen?
- Is de deur helemaal dicht?
- Staat de droger aan, zowel bij de netspanning als bij de machine?
- Is de droogtijd of het programma ingesteld?
- Is de machine opnieuw ingeschakeld nadat de deur open is geweest?
- Is de droger gestopt omdat het waterreservoir vol is en geleegd moet worden?

De droger maakt herrie...

- Schakel de droger uit en neem contact op met GIAS-Service voor advies.

Het indicatielampje Filter schoonmaken staat aan...

- Moet het filter schoongemaakt worden?
- Moet de condensator schoongemaakt worden?

Indicatielampje Watercontainer Legen brandt...

- Moet het waterreservoir geleegd worden?

Klantenservice

Als er nog steeds een probleem mocht zijn met uw droger nadat u alle aanbevolen controles hebt uitgevoerd, bel dan a.u.b. de GIAS-Service voor advies. Zij kunnen u misschien aan de telefoon helpen of volgens de bepalingen van de garantie een afspraak maken met een technicus die u komt opzoeken. Er kunnen evenwel kosten in rekening worden gebracht als een van de volgende punten op uw machine van toepassing is:

- De machine blijkt goed te werken
- Ze is niet geïnstalleerd volgens de installatievoorschriften.
- Ze is op een onjuiste manier gebruikt.

Reserveonderdelen

Gebruik altijd originele reserveonderdelen. Deze zijn direct beschikbaar via GIAS-Service.

GIAS-Service

Voor onderhoud en reparaties belt u met uw lokale GIAS onderhoudsmonteur.

De fabrikant aanvaardt geen verantwoordelijkheid voor drukfouten in dit boekje. De fabrikant behoudt ook het recht voor om de producten waar nodig aan te passen zonder de hoofdkenmerken te veranderen.